

OSMO POCKET

用户手册

V1.0 2018.12

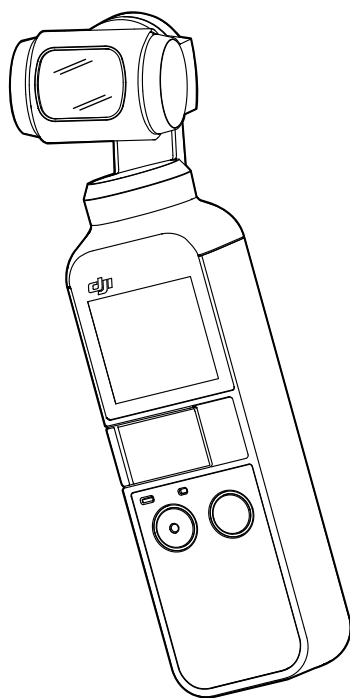

🔍 快速搜索关键词

PDF 电子文档可以使用查找功能搜索关键词。例如在 Adobe Reader 中，Windows 用户使用快捷键 Ctrl+F，Mac 用户使用 Command+F 即可搜索关键词。

👉 点击目录跳转

用户可以通过目录了解文档的内容结构，点击标题即可跳转到相应页面。

🖨️ 打印文档

本文档支持高质量打印。

阅读提示

符号说明

⚠️ 重要注意事项 💡 操作、使用提示

使用建议

DJI OSMO™ 为用户提供了教学视频和以下文档资料：

1. 《用户手册》
2. 《快速入门指南》
3. 《免责声明和安全操作指引》

建议用户首先在 DJI 官方网站 www.dji.com/osmo-pocket 观看教学视频，再阅读《快速入门指南》、《免责声明和安全操作指引》了解使用过程。获取详细产品信息请阅读《用户手册》。

下载 DJI Mimo App

使用本产品过程中，需要下载安装 DJI Mimo App。请在手机软件商店搜索“DJI Mimo”或使用手机扫描二维码安装。



⚠️ DJI Mimo App 要求使用 iOS 10.0 及以上系统或 Android 5.0 及以上系统。

目 录

阅读提示	2
符号说明	2
使用建议	2
下载 DJI Mimo App	2
产品概述	4
认识 Osmo Pocket	4
激活 Osmo Pocket	5
充 电	5
操 作	6
按键功能	6
手动调整云台角度	6
触摸屏操作	6
影像存储	8
状态指示灯	9
DJI Mimo App	9
固件升级	11
维护及保养	12
规格参数	13
售后保修信息	14

产品概述

OSMO POCKET™ 手持云台相机采用 DJI 先进的云台增稳技术，最高可稳定拍摄 4K 60p 超高清视频与 1200 万像素照片；配备触摸屏可预览拍摄画面及控制相机，具备智能跟随、全景拍摄、延时摄影等拍摄功能；支持有线连接手机，通过 DJI Mimo App 可在手机实时显示高清画面，除上述拍摄功能外还可使用 Story 功能，自动完成多种风格视频拍摄、编辑并支持即时分享至社交媒体。

Osmo Pocket 提供丰富选配配件如无线模块、云台控制拨轮等，使得操作更简单，应用场景更丰富。

认识 Osmo Pocket

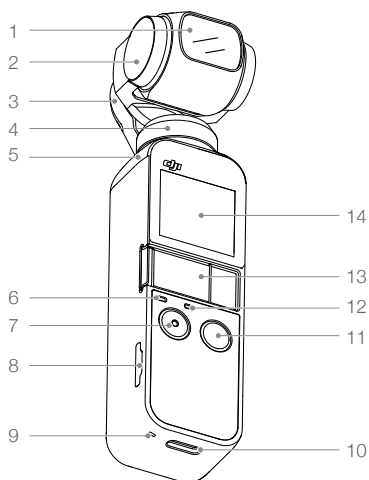

- | | |
|----------|---------------|
| 1. 相机 | 8. microSD 卡槽 |
| 2. 俯仰轴电机 | 9. 拾音孔 * |
| 3. 横滚轴电机 | 10. USB-C 接口 |
| 4. 平移轴电机 | 11. 电源 / 功能按键 |
| 5. 散热区 | 12. 拾音孔 * |
| 6. 状态指示灯 | 13. 扩展接口 |
| 7. 拍摄按键 | 14. 触摸屏 |

* 录制视频过程中请勿堵住机身拾音孔，以免影响收音效果。

激活 Osmo Pocket

首次使用 Osmo Pocket 需连接手机并通过 DJI Mimo 激活。

1. 移除保护盖，根据手机类型选择相应的 Lightning 或 USB-C 手机连接头，按图示连接手机。
2. 长按电源 / 功能按键开启 Osmo Pocket。
3. 运行 DJI Mimo App 后，根据界面提示激活。

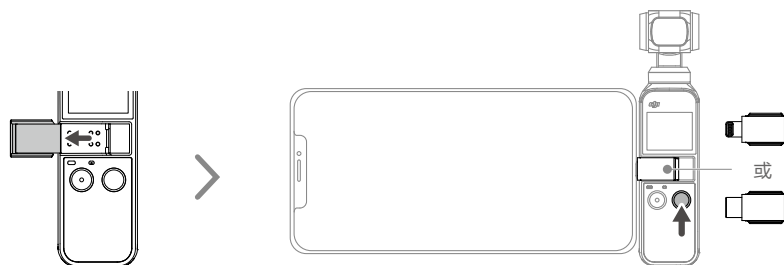

⚠ Osmo Pocket 启动过程中请勿触碰云台，否则将会影响云台性能。

充电

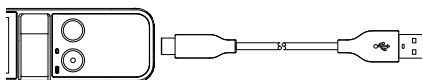

使用标配充电线，连接 USB-C 接口与充电器(自备)给 Osmo Pocket 充电。充满电后指示灯熄灭。

开启电源后，触摸屏显示电量。

充电时间：约 1 小时 13 分钟（使用 5V/2A USB 充电器时）

充电过程中状态指示灯指示当前电量，详情请见下表。

闪灯方式	电量
绿灯闪烁	0-24%
绿灯双闪	25%-49%
绿灯三闪	50%-74%
绿灯四闪	75%-99%
绿灯长亮 6s 后自动关机	100%

- △ 推荐使用 5V/2A USB 充电器以获得更好的体验。
- 请在 5°C -60°C 环境温度下充电。当 Osmo Pocket 自身温度达到 45°C -60°C 将限制充电电量以保护电池，导致电量无法充满。

操作

按键功能

电源 / 功能按键

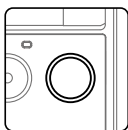

长按电源 / 功能按键 1 秒以开、关机。

拍摄界面下，单击电源 / 功能按键可切换录像、拍照模式（连接 DJI Mimo 并且使用高级模式时不能切换）；双击使云台回中；三击可切换相机前后朝向（固件 1.2.0.20 及以上版本支持双击、三击功能）。在触摸屏设置界面下，短按可返回上级菜单。

拍摄按键

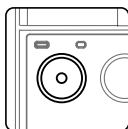

拍摄界面下，短按拍摄按键拍照或录像；在触摸屏设置界面下，短按返回拍摄界面。

手动调整云台角度

Osmo Pocket 使用过程中支持手动调整云台俯仰轴角度。在移动延时摄影模式时，除俯仰轴外，还支持手动调整平移轴角度。















触摸屏操作

开启电源后，触摸屏显示相机拍摄界面，菜单栏显示拍摄模式、电池电量及 microSD 卡容量等信息。







向下滑动

在触摸屏上向下滑动进入设置界面，左右滑动图标选择美颜设置（根据拍摄模式不同还将显示夜景效果或保存设置）、系统设置、全屏设置及亮度设置。点击相应图标进入设置，选中即设置生效。

1.  美颜：仅拍照模式下出现美颜选项，点击图标可开启或关闭美颜功能。
 视频画质：仅录像模式下出现视频画质选项，当视频分辨率为 1080 24/25/30p 和 4K 24/25p 时可选择超画质，提高拍摄效果（请注意选择超画质时将增加机身发热）。
 延时摄影存储类型：仅延时摄影模式下可设置存储类型，可选择同时存储照片和视频或仅存储视频。
2.  系统设置
 左右滑动屏幕查看不同选项。
 -  电池：显示 Osmo Pocket 剩余电池电量百分比。
 -  校准：点击图标并确认后可校准云台。校准云台可以解决由环境或人为误操作造成的云台水平歪斜或漂移问题。校准过程中请将 Osmo Pocket 静置于稳定的水平平面，不可手持。
 -  俯仰轴控制：开启触摸屏拍摄界面俯仰轴虚拟开关，可通过触摸屏控制云台俯仰角度。
 -  自动关机：设置无操作下自动关机时间。
 -  储存：显示 microSD 卡剩余存储空间，点击图标可格式化 SD 卡。
 -  配件：当有配件连接时，可进行配件相关的设置。
 -  抗闪烁：根据所在地区的电网频率来选择抗闪烁的频率。
 -  更多：选择显示语言、恢复出厂设置、显示设备信息及固件版本等。
3.  全屏设置
 点击图标可切换拍摄界面全屏或非全屏显示。
4.  亮度设置
 屏幕亮度提供三个档位调节，点击图标即可切换不同亮度。

向上滑动

在触摸屏向上滑动进入云台控制界面。

1.  云台回中
 点击图标使云台恢复至当前朝向中位。
2.  云台翻转
 点击图标切换云台前后朝向。
3.  跟随灵敏 / 柔和
 点击切换跟随平滑度。选择跟随灵敏时，云台将快速跟随手柄的动作，适用于有快速转场需求的场景。选择跟随柔和时，云台将缓慢跟随手柄动作，拍出的画面较为平稳流畅。
4.  云台跟随 / 锁定 / FPV 模式
 选择云台跟随时，云台平移轴和俯仰轴均跟随手柄动作，具体表现为 Osmo Pocket 将手柄操控者的动作转换成相应的动作。当手柄往左右水平转动或者上下俯仰运动时，相机将平滑地跟随；手柄动作停止后，相机将缓慢地减速直至静止。

选择云台锁定时，云台俯仰轴将锁定在当前姿态，不跟随手柄动作，仅平移轴跟随；选择 FPV 时，云台平移、俯仰及横滚轴均跟随手柄动作。

向左滑动

在触摸屏向左滑动进入拍摄模式设置界面，上、下滑动选择相应拍摄模式。选中即设置生效。

1. 📷 拍照

再次向左滑动设置照片尺寸比例与拍摄倒计时。

2. 📹 录像

再次向左滑动设置视频分辨率与帧率。

3. 📏 慢动作

再次左滑选择倍速。

4. ⌚ 延时摄影

再次左滑可选择静态延时或轨迹延时。选择后可在拍摄界面点击左下角蓝色方块设置静态延时和轨迹延时的拍摄间隔和时长。选择轨迹延时还需设置拍摄的起、终点，通过手动调整云台角度或使用触摸屏上的俯仰轴虚拟开关选定拍摄角度后，请点击屏幕上的加号添加。

5. 🌐 全景

再次向左滑动设置全景拍摄方式 180°（横向拍摄四张照片）或 3×3（上、中、下各三张合成广角照片）。

向右滑动

使用回放功能。上、下滑动翻看照片或视频；再次右滑可选择收藏 ❤️ 或删除 🗑️ 照片或视频。

双击

当 Osmo Pocket 处于拍照、录像或慢动作模式时，拍摄界面下，双击触摸屏可开启智能跟随功能。云台相机将自动跟随所选目标。如果双击位置检测到人脸则优先进入人脸跟随，如果没有人脸则进入智能跟随（自拍模式下自动开启人脸跟随）。智能跟随适用于特征突出的静态物体，以获得较理想的跟随效果。短按电源 / 功能按键或单击屏幕取消跟随。



- 智能跟随功能在 FPV 模式以及视频分辨率为 4K 60p 时不可用。
- 触摸屏与 DJI Mimo App 操作不可同时进行，连接 DJI Mimo 后触摸屏将自动熄灭。

影像存储

Osmo Pocket 拍摄影像可存储至 microSD 卡或手机（无卡时仅支持存储低码率预览图像视频，不支持拍照）。

推荐用户使用传输速度达到 UHS-I SpeedGrade 3 评级的 microSD 卡（需自行购买）。请将 microSD 卡按图示插入 SD 卡槽。

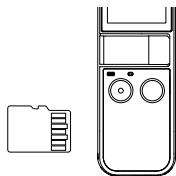

⚠ 安装 microSD 卡后，拍摄影像优先存储至 microSD 卡内。

状态指示灯

闪灯方式	描述
红灯快闪 3 下	低电量关机提示
红绿灯交替闪烁	正在升级
红灯常亮	温度过高
红灯慢闪	正在录影
黄灯闪烁	未写入 SN
黄灯常亮	设备未激活
绿灯常亮	正常工作 / 有 microSD 卡
绿灯闪烁 N 次 (N 为定时拍照倒计时秒数)	定时拍照倒计时

DJI Mimo App

首 页

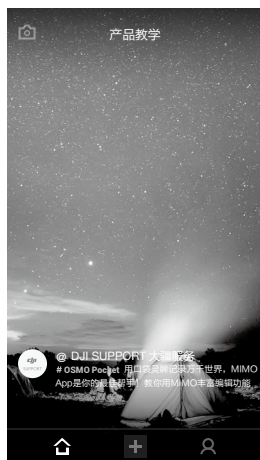

📷 相机界面：点击进入相机界面拍摄。

➕ 编辑器：点击可导入、编辑本地素材，以及编辑已拍摄影像。

👤 个人中心：注册及登录 DJI 账号，进入个人中心进行相关设置，可访问 DJI 商城以及进入学院查看教学视频、说明书等。

相机界面

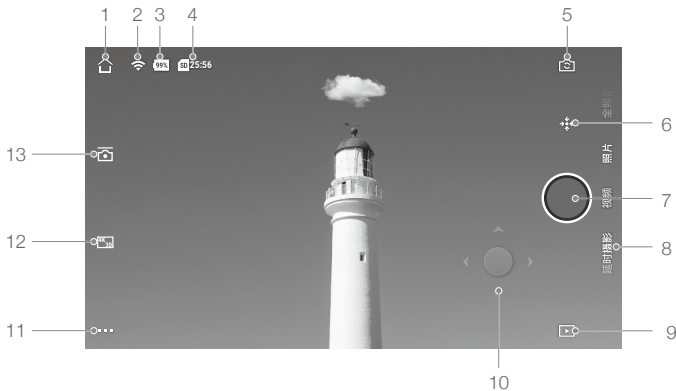

1. 首页

🏠：点击返回首页。

2. Wi-Fi 连接

📶：出现此图标时表示与无线模块建立 Wi-Fi 连接。

3. 电池电量

🔋99%：显示 Osmo Pocket 电池电量。

4. microSD 卡信息

📄SD 25:56：显示可存储照片数量或可拍摄时长。

5. 云台朝向切换

📷：点击可切换云台相机前后朝向。

6. 云台回中

📍：点击使云台恢复至当前朝向中位。

7. 拍摄按键

📸：点击拍摄。

8. 拍摄模式

提供延时摄影（在延时摄影参数设置选项中可开启轨迹延时）、视频、拍照、全景拍摄和慢动作（Story 模式即将支持）。

9. 回放

📺：进入回放页面。

10. 虚拟摇杆

🕹️：左右控制平移轴运动，上下控制俯仰轴运动。

11. 设置

⚙️：拍摄参数设置：每种拍摄模式均分为简单和高级模式。当处于不同拍摄模式时可设置不同参数。

拍摄模式	简单模式	高级模式
延时摄影	是否保存延时摄影原片；抗闪烁；网格；过曝提示。	直方图、白平衡、对焦模式。
慢动作	抗闪烁；网格；过曝提示	白平衡、色彩、直方图、对焦模式。
视频	视频格式；视频画质；抗闪烁；网格；过曝提示。	白平衡、色彩、音量调节、降风噪、直方图、对焦模式等。
照片	拍摄比例；抗闪烁；美颜档位；网格；过曝提示。	白平衡、直方图、对焦模式等。
全景	抗闪烁；网格；过曝提示。	白平衡、直方图、对焦模式等。

云台及手柄设置：打开“简易云台控制”后，可同时控制俯仰及平移轴，关闭时，单独控制俯仰轴。点击“校准”，可进行云台自动校准。

通用设置：显示固件版本以及 microSD 卡相关设置。

12. 拍摄参数快捷设置

：根据拍摄模式有不同的参数设置。

13. 云台设置

：云台跟随柔和、灵敏选择；切换云台模式：云台跟随、云台锁定、FPV。

在拍摄画面点击屏幕可进行对焦以及点测光；手指在屏幕画框可开启智能跟随。

固件升级

Osmo Pocket 通过 DJI Mimo App 升级。当有固件可更新时，连接 DJI Mimo 后将有相应提示，请按提示操作。

-
-  • 升级固件必须安装 microSD 卡。
• 升级时确保 Osmo Pocket 电量大于 15%。
-

维护及保养

将 Osmo Pocket 按图示方向正确放置于收纳盒，方便存放及携带。

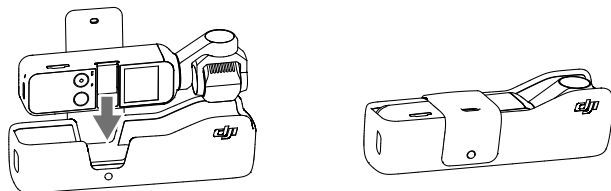

-
- ⚠
- Osmo Pocket 为高精度控制装置。摔落或受到外力碰撞可能会使 Osmo Pocket 损坏，导致工作异常。
 - 确保 Osmo Pocket 电源开启后，云台转动不受外力阻挡。
 - Osmo Pocket 不防水。请勿让 Osmo Pocket 接触到任何液体或对其使用任何带清洁功能的液体。建议使用柔软的干布清洁 Osmo Pocket。
 - 使用 Osmo Pocket 的过程中请注意防尘及防沙。
 - 使用过程中切勿触碰机身扩展接口的金属触点以免烫伤。不使用时请安装标配的保护盖以保护扩展接口。
 - 使用过程中请勿覆盖或用肢体接触机身散热区域，避免烫伤。当 Osmo Pocket 温度过高时，可能会自动中断拍摄。
 - 请正确放置 Osmo Pocket 至收纳盒，不正确的放置可能导致云台损坏。
 - 通过手机连接头安装手机在 Osmo Pocket 上使用时，请用双手分别握持手机与 Osmo Pocket，不正确的握持姿势可能导致设备跌落损坏。
-

规格参数

总体	
名称	Osmo Pocket
型号	OT110
尺寸	121.9 × 36.9 × 28.6 mm
重量	116 g
输入电压 / 电流	5 V / 2 A 或 5 V / 1 A
输出电压 / 电流	5 V / 500 mA
云台	
抖动抑制量	± 0.005°
可控转动范围	平移: -230° 至 +50° ; 横滚: ± 45° ; 俯仰: -95° 至 +50°
结构转动范围	平移: -250° 至 +70° ; 横滚: ± 90° ; 俯仰: -120° 至 +98°
最大控制转速	120° /s
相机	
影像传感器	1/2.3 英寸 CMOS, 有效像素 1200 万
镜头	FOV80° F2.0
ISO 范围	拍照: 100 – 3200 录像: 100 – 3200
电子快门速度	1/8000 - 8 s
照片最大分辨率	4000 × 3000
照片拍摄模式	单拍、倒计时拍摄、全景
录像分辨率	4K Ultra HD: 3840 × 2160 24/25/30/48/50/60p FHD: 1920 × 1080 24/25/30/48/50/60p
录影模式	延时摄影、慢动作 (录像分辨率为 1080 120p)、普通视频
视频存储最大码流	100 Mbps
支持文件系统	FAT32 (≤ 32 GB) / exFAT (> 32 GB)
图片格式	JPEG/JPEG+DNG
视频格式	MOV/MP4 (MPEG-4 AVC/H.264)
支持存储卡类型	最大支持 256 GB SDHC/SDXC UHS-I 或 UHS-3 microSD, 建议写入速度不低于 15 MB/s
工作环境温度	0°C - 40°C
音频输出	48 KHz, AAC

内置电池	
类型	锂离子电池
容量	875 mAh
能量	6.738 Wh
标称电压	7.7 V
充电限制电压	8.8 V
充电环境温度	5°C - 60°C
工作环境温度	0°C - 40°C
工作时间	140 分钟(在实验环境下连续录制 1080 30p 视频时测得, 数值仅供参考)
充电时间	73 分钟(使用 5 V / 2 A 充电器时)

售后保修信息

请浏览 DJI 官网 <https://www.dji.com/support> 以了解最新的售后保修信息。

※ 内容如有更新，恕不另行通知。

您可以在 DJI 官方网站查询最新版本《用户手册》

www.dji.com/osmo-pocket

OSMO 是大疆灵眸的商标。

Copyright © 2018 大疆灵眸 版权所有



微信扫一扫关注 DJI 公众号