



使用説明書 Ver1.00

SDE-003R

Amenity Dome 寢室帳 L



非常感謝您購買雪諾必克產品。本產品是露營用的帳篷。為了保障您在使用時安全無虞，請務必在使用前先詳細閱讀使用說明書。閱畢後，請妥善保管說明書。儘管產品出廠前都已通過嚴格的品質檢驗，我們還是建議您在實際前往野地使用本產品前，先在安全的場所試用一次，以確認組裝方式及使用方式，並清點附件。若您對使用說明書的內容有不甚瞭解之處，或是萬一發現產品有瑕疵時，請立即停止使用，並向您購買本產品的商店或本公司使用者服務專線洽詢。

■ 套組內容

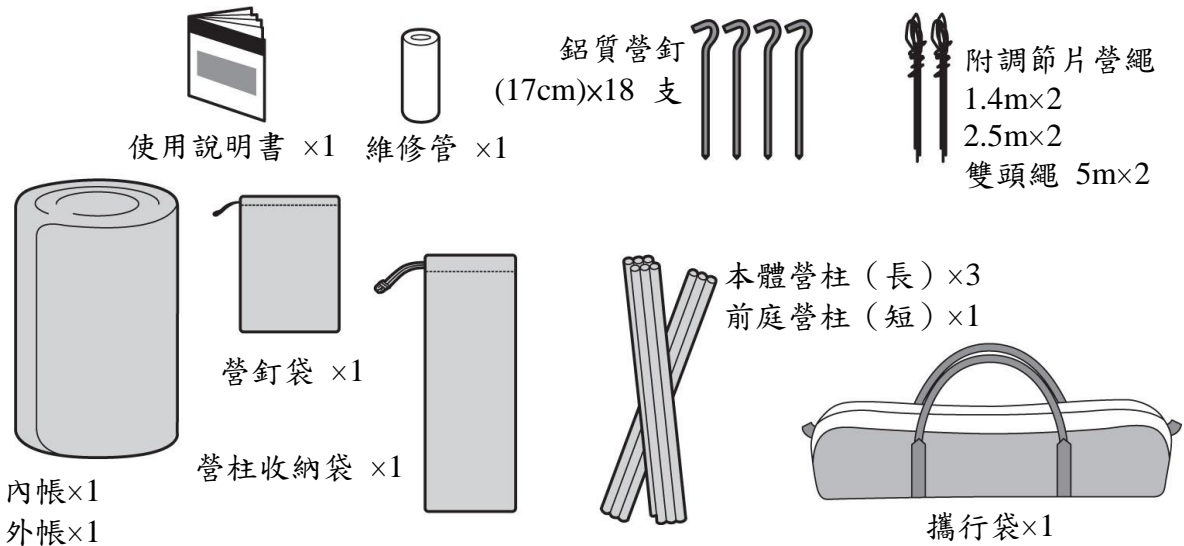

本產品為基本款套組，僅包含在一般條件下紮營所需的配備。建議您另行準備更堅固、長度更長的營釘及營繩，方可因應更多不同環境下的需求。營釘、營繩及調節片都是耗材，建議您露營時務必養成攜帶備用品的良好習慣。

● 部位名稱

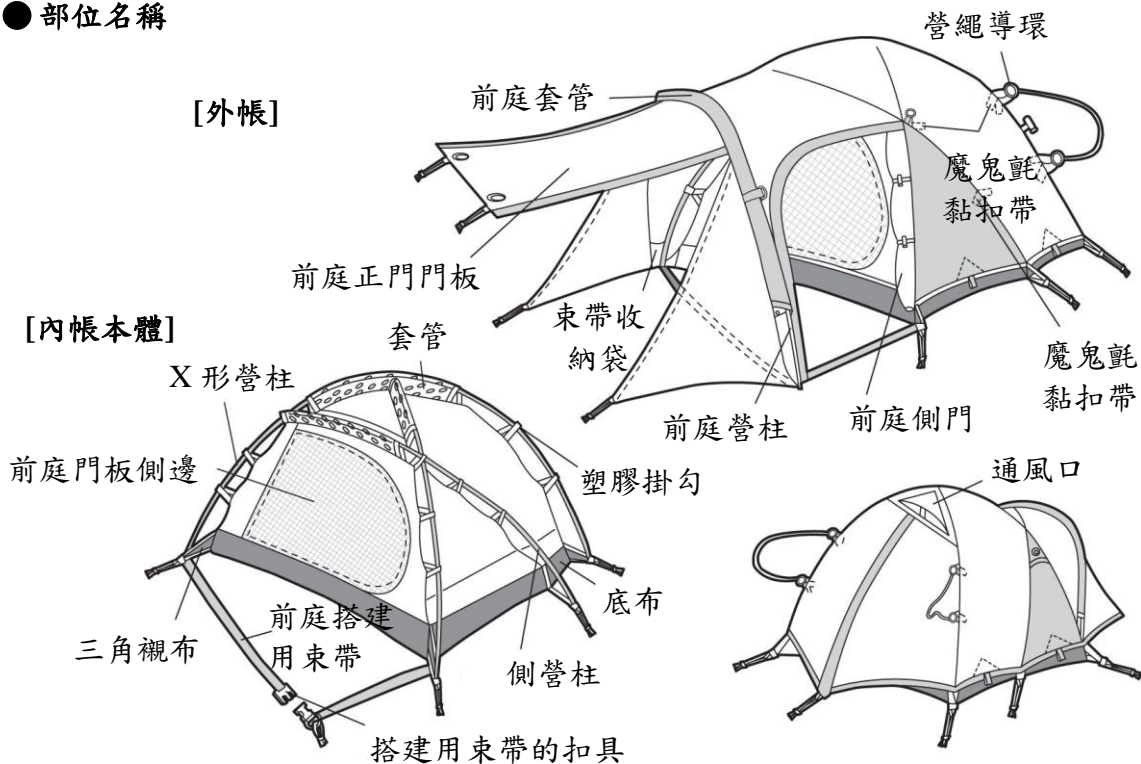

※使用時若要把前庭正門掀起，請另行準備所需的營柱、營繩及營釘。

使用前的叮嚀 請務必詳細閱讀以下說明，以避免可能會發生的意外狀況。



危險 表示此類行為將導致重大意外事故發生，並造成生命危險。



警告 表示可能會導致重大意外事故發生的錯誤行為。



注意 表示此類行為可能會導致人員受傷、產品破損，或波及其他器物等情況。

使用上的注意事項



危險 表示此類行為將導致重大意外事故發生，並造成生命危險。

- 本內帳並非以難燃性材質製成。絕對禁止在帳篷內使用燃燒式的營燈、瓦斯爐或暖爐等熱源，以及火柴、蠟燭、打火機、香菸等會產生明火的用品。在有限的空間中用火是非常危險的行為，可能會釀成火災。
- 不可將具有引火性的物品攜入帳篷裡，例如在帳篷裡堆置或補充燃料等易燃物。



警告 表示可能會導致重大意外事故發生的錯誤行為。

- 露營時請隨時注意天氣狀況並提高警覺，當風勢過強，或是天氣即將轉壞時，請立即中止露營活動，並前往安全的場所避難。
- 請勿將經過加熱而保持高溫，或具有發熱性的物品攜入帳內。氣候炎熱時會使帳篷裏的氣溫升高，進而造成人員中暑的風險。尤其是在小朋友睡午覺或類似的場合，一定要特別留意。
- 請勿在風勢強勁的場所，或是有雪崩、危崖、爆洪等危險性的場所紮營，請選擇地面穩固、排水良好、地勢平坦的場所紮營。



注意 表示此類行為可能會導致人員受傷、產品破損，或波及其他器物等情況。

- 本產品並非非常設性的用品。
- 在日曬情況下，帳篷表面的溫度可能會升高至足以導致輕微燙傷的程度。請特別留意。
- 請勿在營火或煙火旁組裝和使用。如果被火星噴濺到，布料可能會因而穿孔破損。
- 在紮營和撤收時，為了避免帳篷被強風吹走，請將營柱牢牢撐起並確實予以固定。否則營柱尖端部位可能會反彈、造成意外事故，因此在紮營和撤收時，請務必確保四周的安全。
- 請用營釘和營繩將帳篷確實固定好之後再使用。
- 本帳篷如果長期暴露在陽光直射的環境下，可能會發生布料褪色或材質老化等導致強度降低的狀況，請勿將本帳篷用於常設性的用途。

使用前的準備工作

首次使用前的叮嚀

儘管產品出廠前都已通過嚴格的品質檢驗，我們還是建議您實際使用前先試著組裝一次，以確認紮營方式並清點附件。萬一發現產品有瑕疵，請逕向購買商店或本公司使用者服務專線洽詢。

1. 使用縫線修補膠填補縫隙

※本產品並未附帶縫線修補膠。如需使用，請另行購買市售的縫線修補膠。本產品車縫部位大部分均經過膠條壓接填縫防水處理，僅有外帳通風口、拉鏈部位及部份位於底部的部位，由於製程或結構上的因素，無法施作膠條壓接處理。本產品足以應付一般雨勢，然而在面對長時間的大雨、橫向吹襲的風雨，或是雨天地面積水等情況時，雨水還是有可能會穿透縫線、滲入帳篷內，如果您需要因應上述情況，請將縫線修補膠（止漏液）塗抹於本產品車縫部位。施作時請沿著縫線進行，將縫線修補膠塗抹於帳篷裡外兩面，並讓修補膠充分乾燥。縫線修補膠會隨著時間過去而硬化，如果出現剝落的情況，請再次施作。本公司並未提供塗抹縫線修補膠的服務。為了保持帳篷產品的最佳狀態，懇請各位愛用者盡力配合。

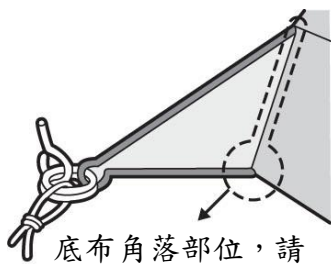

底布角落部位，請全面塗抹縫線修補膠。

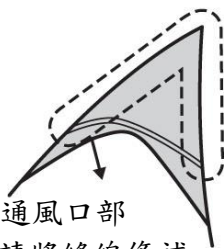

後側通風口部位，請將縫線修補膠塗抹於內外兩側。

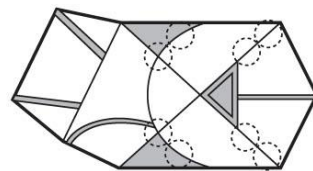

外帳外側防鬆脫魔鬼氈黏扣帶部位(圓圈標示部位)。

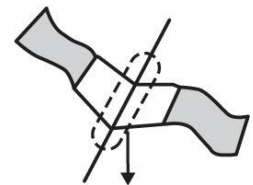

外帳內側請將縫線修補膠塗抹於防鬆脫魔鬼氈黏扣帶部位，內外兩側都要塗。

2. 固定連結至外帳的營繩

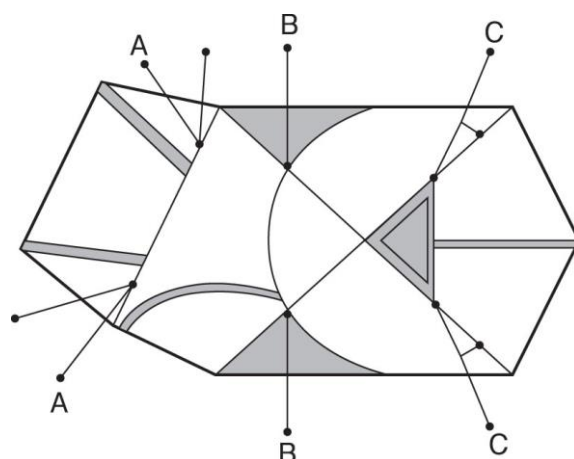

- A. 雙頭繩 5m×2
- B. 2.5m×2
- C. 1.4m×2

帳篷內附有可吊掛零碎物件的吊環。使用時請注意重量勿超過 1kg。

紮營步驟

0) 紮營時，請務必由至少兩人以上分工合作。

1) 將帳篷攤開、平放在地面平坦的場所。

※內帳本體共有兩處出入口。有搭建用束帶的那一側為前庭，也就是主要出入口。紮營時必須事先根據天氣預報等資訊預測風雨方向，以便決定前庭的方向。

※基本來說，前庭應背對風向。如果正對風向，不但會風雨會打進帳篷內，開門時還可能會受到風勢猛然吹襲，導致帳篷本體破損。

2) 本體用的營柱共有 3 支，先將前端為黃色的 2 支營柱展開，並確實將連結部位連結妥當。

※請將每節營柱的連結部位確實緊密結合，注意不可留有空隙。

3) 將 2 支營柱分別推入標有黃色標示的套管，推入時請注意動作需保持輕緩。(以下簡稱 X 形營柱) [圖 A]

4) 將另 1 支本體用的營柱 (前端為綠色的營柱，以下簡稱側營柱) 展開，並確實將連結部位連結妥當。

※將營柱的連結部位確實插入，注意不可留有空隙。

5) 將側營柱推入標有綠色標示的套管，推入時請注意動作需保持輕緩。[圖 B]

※請將側營柱穿過 X 形營柱的上方。[圖 C]

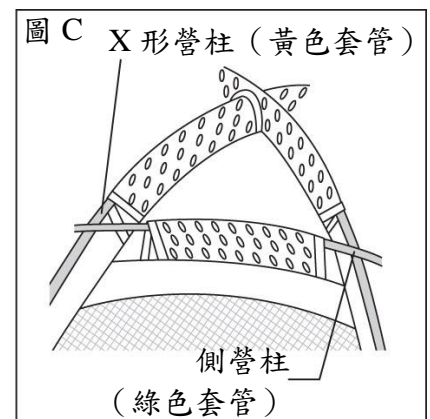
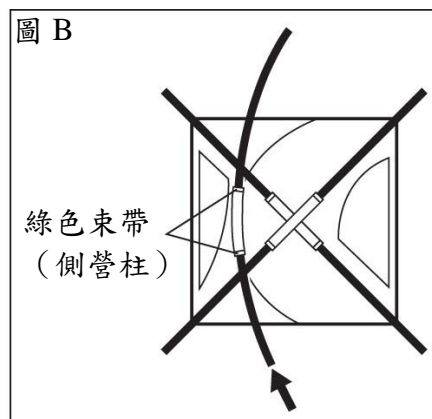
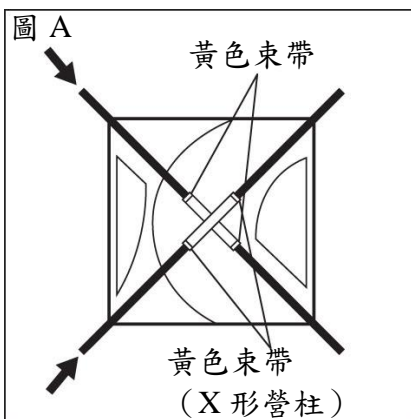

6) 將 X 形營柱的前端插入插銷內。(X 形營柱的角落束帶為黃色。)[圖 D]

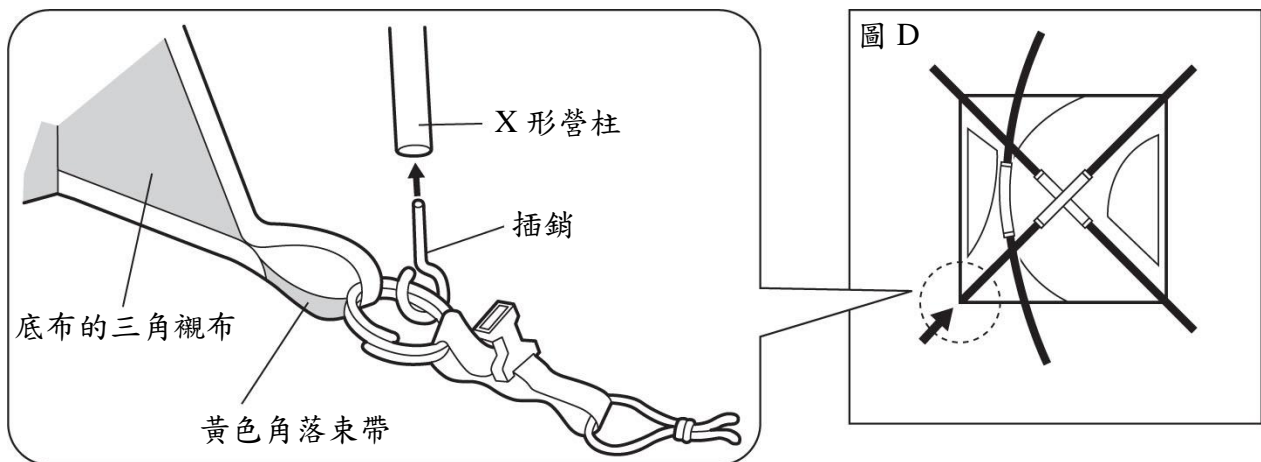

7) 將另一邊的插銷插入 X 形營柱另一邊的前端。[圖 E]

※操作時請一面調整帳篷本體，使套管位置位於正中央，一面緩緩將插銷插入營柱前端。如果對單側勉強施力擠壓，會造成另一側大幅彎曲，導致營柱破損。[圖 F]
操作時請與合作者保持溝通、密切配合。

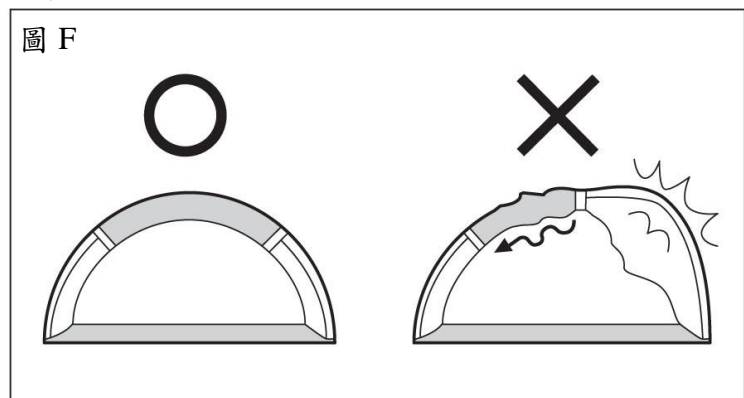
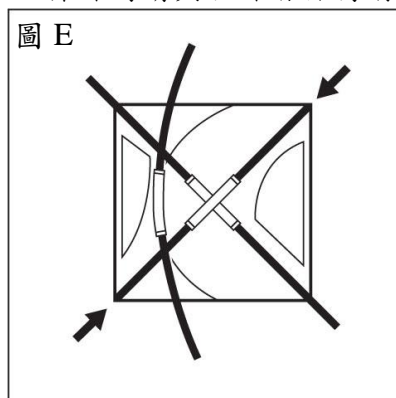

8) 依照同樣的要領，插入另 1 支 X 形營柱的插銷，然後將帳篷立起。[圖 G]

※將前庭與側面門板打開約一半左右，讓空氣流入室內，比較容易將帳篷立起來。

9) 將插銷插入側營柱兩端。(側營柱的角落束帶為綠色。)[圖 H]

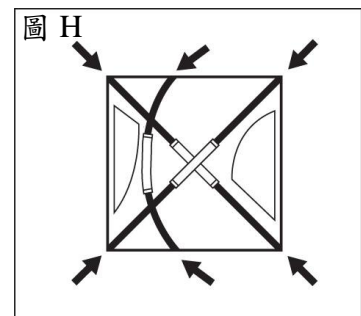
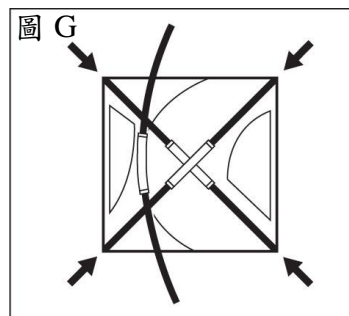

10) 將帳篷本體附帶的掛勾分別固定在營柱上。〔圖 I〕

11) 將前後門板的拉鏈全部關閉起來。接著將營釘穿過安裝於 6 個角落束帶前端的固定圈，然後依照圖示的順序，一面將帳篷底布拉撐、一面輕輕打入營釘。〔圖 J〕

※ 請將營釘打到底。

※ 如果勉強用力敲打營釘，可能會導致彎曲或斷折等損害。請一點一點慢慢敲打，如果碰到石頭之類的障礙物，請更換位置後再敲打營釘。

※ 如果拉鏈在固定營釘時並未保持在關閉的狀態，固定完成後可能會出現門無法關閉的狀況。



圖 J



12) 確認前廳·後室的方向，然後蓋上外帳。〔圖 K〕

※ 將附著於外帳內側、用於防止鬆脫的魔鬼氈黏扣帶，以捲繞的方式固定在營柱上。請注意，撤收帳篷時，請務必將黏扣帶拆開。如果在魔鬼氈黏扣帶尚未拆開的狀態下用力硬扯外帳，可能會導致魔鬼氈黏扣帶破損。

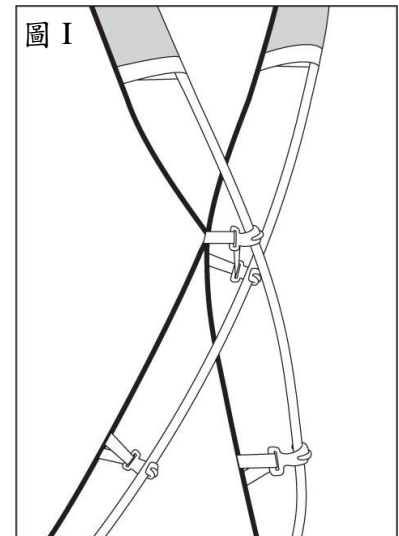
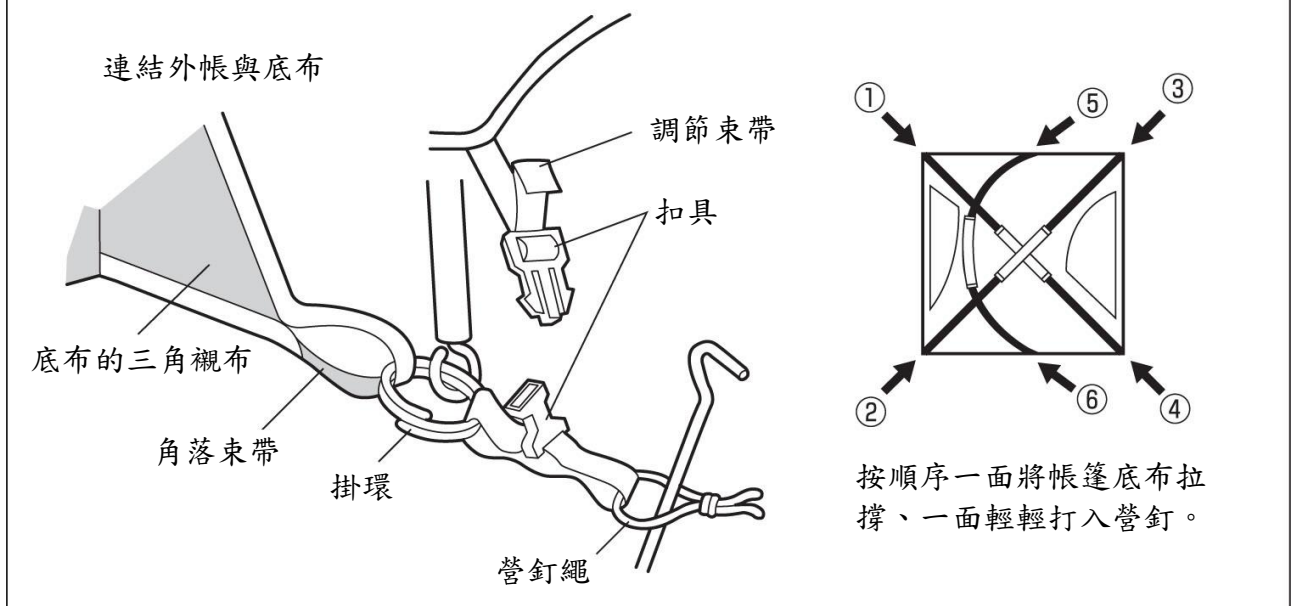
※ 請確認前庭搭建用束帶已經連結妥當。

13) 將前庭營柱展開，並確實將連結部位連結妥當 (1 支)。

※ 將營柱的連結部位確實插入，注意不可留有空隙。

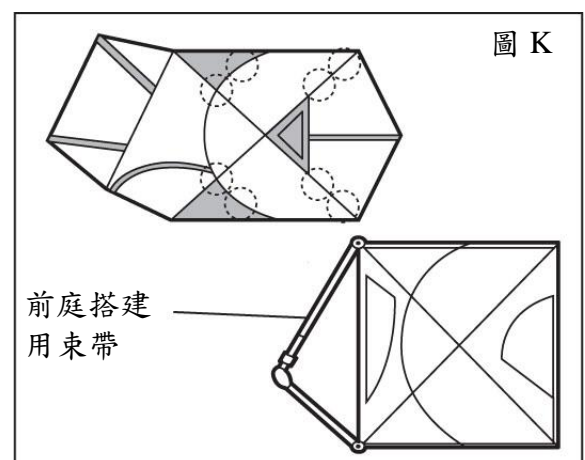

- 14) 將前庭營柱緩緩推入外帳前庭部份的套管，然後將插銷插入營柱兩端。〔圖 L〕
- 15) 將附著於外帳側裙部位的 6 個扣具連結至位於底布套環上的扣具。扣具全部連結完畢後，將調節束帶拉緊並提高張力，以便將外帳拉撐。〔圖 J〕
- ※不可拉得太緊。如果拉太緊的話，可能會超過外帳的負荷，造成破損。

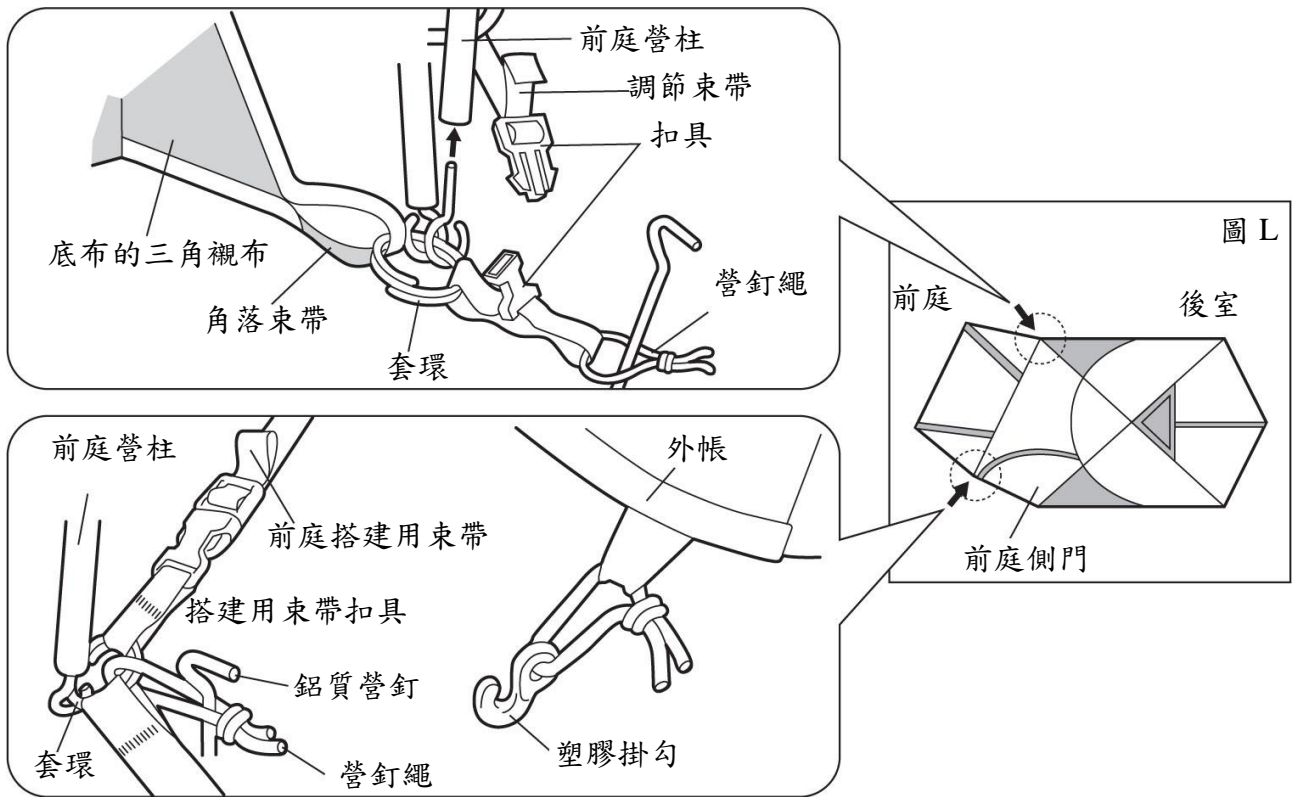

- 16) 將前庭側門角落的塑膠掛勾勾到套環上。〔圖 L〕
- 17) 將前庭、後室的前端拉緊，將營釘穿過橡膠環後打入地面。〔圖 M〕
- ※ 不可拉得太緊。如果拉太緊的話，可能會超過拉鏈的負荷，造成破損。
- 18) 各個角落的營釘全部固定完畢後，解開前庭搭建用束帶的扣具，然後束帶收理整齊、收納於束帶收納袋中。〔圖 N〕

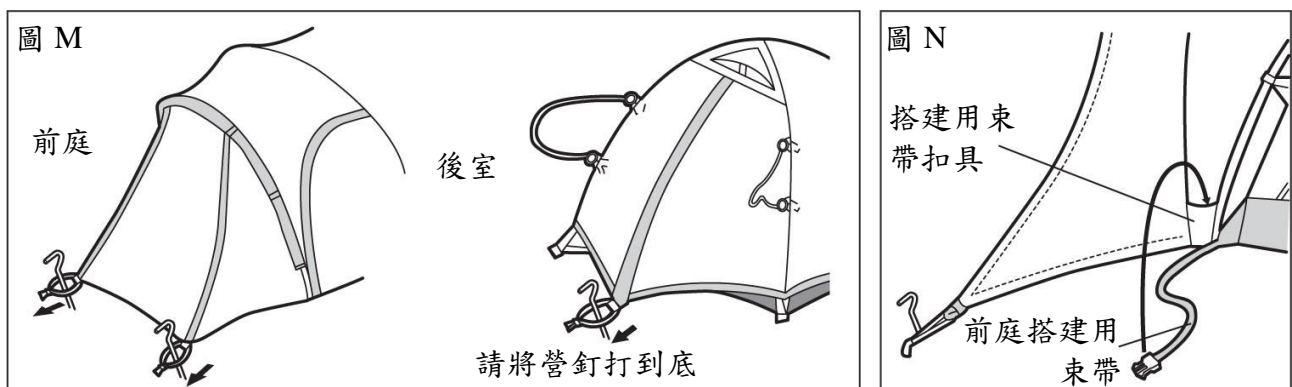

- 19) 將各部位的營繩展開，並固定營釘。〔圖 O〕
- 20) 將營繩的調節片拉緊，以提高張力。〔圖 P〕

※營繩的張力不可拉得太緊。如果拉太緊的話，可能會超過外帳的負荷，造成破損。

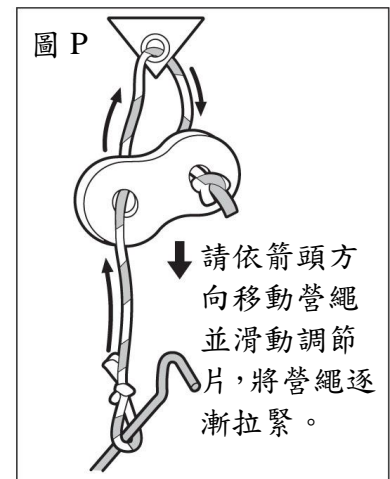
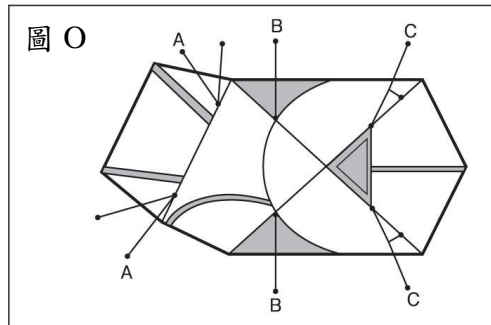

■ 收納時的注意事項

- 撤收時，請先將前庭搭建用束帶連接起來，然後再開始進行。〔圖 K〕
- 拆卸營柱的插銷時，營柱可能會回彈，請注意避免危險。在營柱恢復垂直狀態之前，請勿鬆手。
- 拆卸側營柱、X 形營柱的插銷時，不必將塑膠掛勾拆開，直接卸下即可。（請在營柱的插銷全部拆卸完畢後，再拆開塑膠掛勾。）
- 從套管中取出營柱時，請以推擠的方式取出。
※ 如果以抽取的方式抽出營柱，可能會使套管中的連結部位脫落。請務必以推擠的方式取出。如果連結部位脫落，可能會導致布料受損。
- 在收納營柱時，請以對折再對折的方式折疊營柱。如果從單側開始折疊，會增加彈性繩的負荷，造成彈性疲乏、甚至斷裂。彈性繩一旦彈性疲乏，營柱就會失去支撐力，可能會導致營柱彎折。請定期檢查彈性繩的張力。〔圖 Q〕

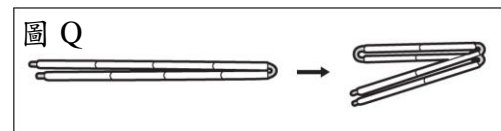

■ 使用攜行袋的收納方法

- ① 請依攜行袋的長度折疊帳篷本體及外帳，然後放進攜行袋中。
- ② 請將營柱和營釘分別放進附帶的專用收納袋中，然後再放進攜行袋中。如果不使用收納袋，可能會導致帳篷本體的布料或攜行袋受損。

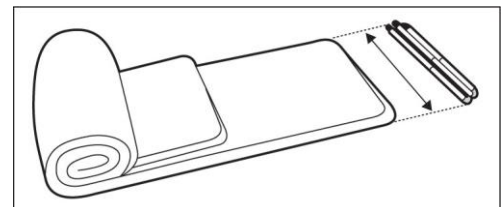

關於水氣凝結

當空氣中所含的水分遇冷急速凝結、化為霧狀時，就會產生像露水一樣的水氣凝結現象。以帳篷等狹小的空間而言，由於濕度往往會比一般室內還要來得高，因此出現水氣凝結的機率也相當高。主要的原因在於人體是由約 60% 的水分構成的，會透過呼吸和流汗不斷釋放出水蒸氣，導致帳篷內出現水氣凝結的現象。在帳篷內部、尤其是在外帳底部等防水性能較高的部位，會特別容易出現水氣凝結。即使採用性能優越的防水透濕材料，也無法保證在任何情況下都不會出現水氣凝結的情況。為了改善水氣凝結的情況，使用帳篷時請適時進行換氣作業。

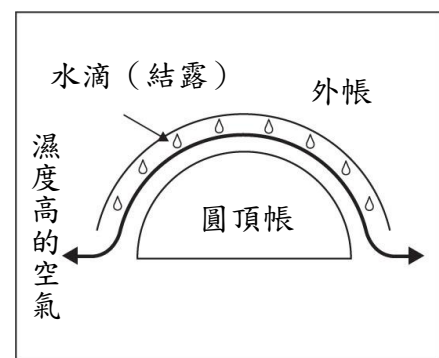

關於撥水・防水性能

- 本產品採用聚酯纖維布料，並以組合方式製成。各部位的布料均經過高性能的撥水加工處理，但由於布料特性使然，整體而言仍會有某些部位的撥水性能（撥水型態及耐用度）出現差異。不周之處請多包涵。
- 撥水性能來自撥水加工，在重複使用多次後，撥水性能會逐漸降低。請使用噴霧式撥水劑噴塗於撥水性能降低的部位。使用噴霧式撥水劑時，請詳閱噴霧式撥水劑的使用說明書。
- 雖然本產品採用防水性佳的布料，但若長時間接觸地面積水等環境，還是可能會出現雨水浸透，以及局部變色等情況。

關於紫外線的影響

- 本產品的屋頂部份的布料表面經過抗紫外線加工處理。抗紫外線加工處理後的布料，可降低對人體有害的紫外線透過的幅度，同時減緩產品材質強度老化的速度。
※抗紫外線加工無法完全阻隔紫外線對人體的影響，或是徹底避免材質老化。
- 本帳篷如果長期暴露在陽光直射的環境下，可能會發生布料褪色或材質老化等導致強度降低的狀況，請勿用於常設性的用途。
- 紫外線可能會使本產品出現大範圍的材質老化、超過耐用度極限，導致產品無法修復的情況。

保養・存放

- 本產品採用聚酯纖維布料，並以組合方式製成的。我們在設計時業已考量到布料的特性，盡可能在加工方式及配色模式上採用不易暈染的搭配方式，但還是可能會因為保存狀態而出現暈染的情況。不周之處請多包涵。同時，請千萬避免以潮濕的狀態存放。
- 若以潮濕的狀態存放，可能會導致發霉、發臭、布料顏色暈染、材質老化等問題發生，因此使用完畢後，請務必放置於通風良好的陰暗處，使其充分乾燥，並以柔軟的刷子將泥巴和污漬刷掉後再妥善存放。
※請勿以裝有營柱的狀態將內帳整個翻倒過來。否則可能會導致營柱折損或內帳撕裂。
- 請將營柱表面的污漬清除乾淨，並使其充分乾燥後再妥善存放。若以潮濕的狀態存放，可能會鏽蝕，導致強度降低。
請經常清潔連結部位，並薄薄塗上一層矽油類潤滑劑。如果塗抹太多，可能會使布料上出現油漬痕跡，請特別留意。
同時，請勿對營柱內部的彈性繩施以不必要的拉扯。
- 請避免放置於高溫潮濕、陽光直射的場所，並妥善存放於通風良好的地方。
- 如果拉鏈上沾有泥沙或污漬、且不加以清除繼續使用的話，可能會出現磨耗或破損等情況，請經常以刷子加以清潔。同時，為了讓拉鏈頭運作順暢，可定期塗抹少量的矽油類潤滑劑。如果塗抹太多，可能會使布料上出現油漬痕跡，請特別留意。
- 小範圍的布料破損，可用市售的修補膠帶加以修補。使用修補膠帶時，請詳閱其使用說明書。
- 依照使用狀況的不同，可能會出現大範圍的材質老化、超過耐用度極限，導致產品無法修復的情況。
- 每次使用完畢後，請針對本產品的營釘等附件確實進行保養及檢修，以利下次再度安心使用。

簡易問題排除

Q：營柱在露營現場折彎了。

A：請立即以隨附的維修管進行緊急維修，或以木夾板和膠帶加以固定，或視情況進行撤收。

Q：帳篷本體在露營現場破裂或被刺穿。

A：為避免受損範圍擴大，請立即進行緊急維修，使用膠帶予以雙面貼合，或使用市售的帳篷維修包進行修補。使用市售的維修包時，請詳閱維修包的使用說明書。

Q：撥水性能降低。

A：撥水性能來自撥水加工，在重複使用多次後，撥水性能會逐漸降低。請使用噴霧式撥水劑噴塗於撥水性能降低的部位。使用噴霧式撥水劑時，請詳閱噴霧式撥水劑的使用說明書。

Q：布料發霉時。

A：請以乾擦方式將發霉的部位擦拭乾淨，然後以酒精殺菌。如果霉菌造成布料變色，則無法恢復原狀。如果您嘗試勉強加以清除，可能會導致布料或塗層劣化，請特別留意。

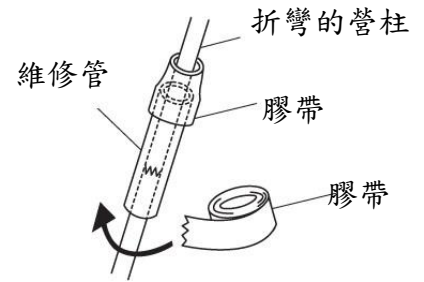

關於品質保證

您所購買的每一件雪諾必克產品，在出廠前都已通過嚴格的品質檢驗，萬一發現產品有瑕疵，請逕向購買商店或本公司使用者服務專線洽詢。如果確定是新品瑕疵，我們將免費提供修理或更換等服務。若非新品瑕疵，我們也能以合理的價格提供修理服務。本公司保留判斷應予以修理或更換的決定權。同時，如有下述情況，恕本公司無法提供修理服務，請多包涵。

1. 使用者明顯未依使用說明書指示操作。
2. 產品使用年限已過，材質已經老化。
3. 擅自改裝或操作不慎導致產品故障。
4. 因意外事故導致產品故障。
5. 其他非因產品製造過程中的疏失導致的故障。
6. 因髒污或生鏽導致產品故障。
7. 因拆解而造成的瑕疵或破損。
8. 因摔落或其他類似的衝擊導致零件出現變形或破損等瑕疵。
9. 耗材老化、破損、故障及隨之而來的瑕疵。
10. 因試圖與其他公司的產品組合而造成的故障。

關於修理

- 如果您需要正式的修理服務，請逕向購買商店或本公司使用者服務專線洽詢。
- 在您委託修理之前，請務必讓產品充分晾乾，並將產品上的污漬清除乾淨。
- 為了讓我們清楚地知道什麼地方需要修理，請務必附上便條或掛牌。同時請利用便條或掛牌寫下產品發生破損時的詳細狀況。
- 關於產品送修時的運費及修理費用，請依下列規定辦理。
 1. 新品瑕疵：由本公司支付來回運費及修理費用。
 2. 一般維修：由顧客支付來回運費及修理費用。

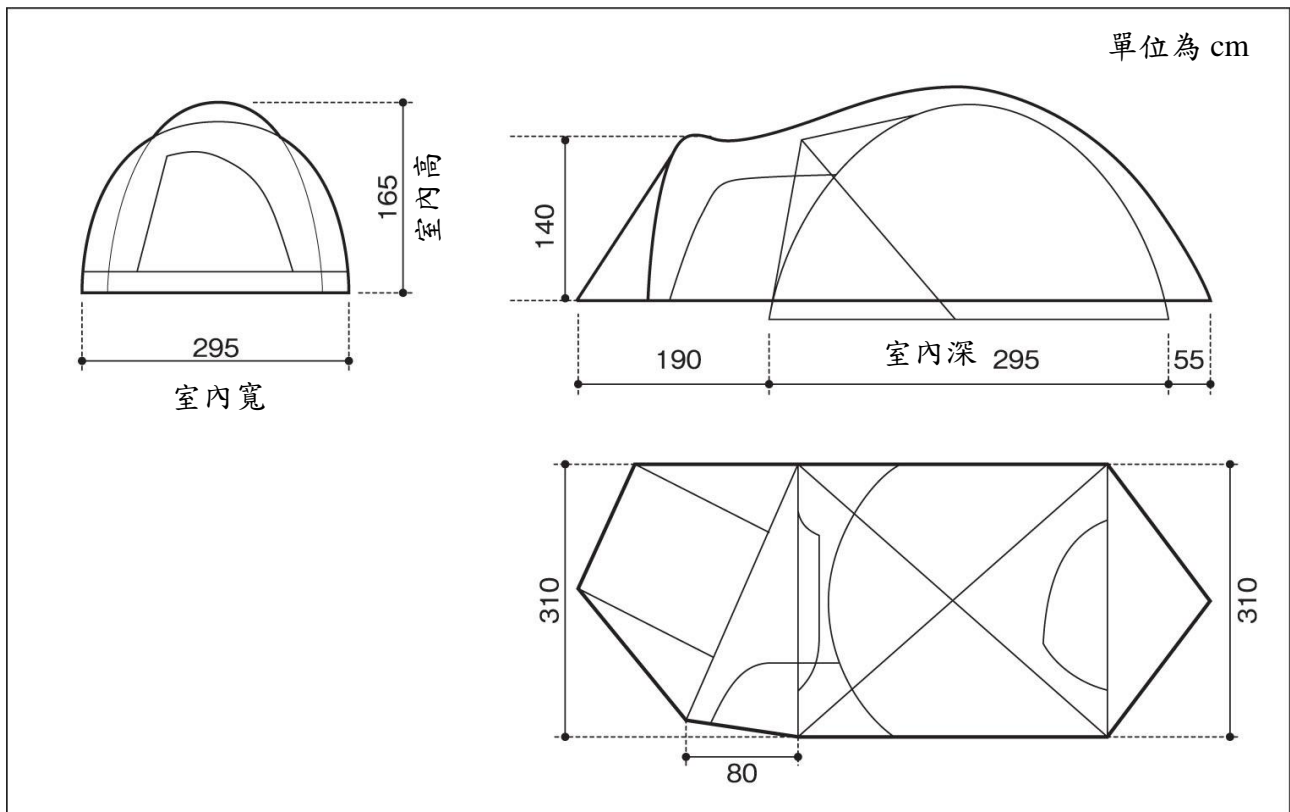

規格

SDE-003R Amenity Dome 寢室帳 L

- 材質：外帳/75D 滌塔夫·PU 塗層最低耐水壓 1,800mm·鐵氟龍撥水加工·抗紫外線加工、內帳/68D 滌塔夫、底布/210D 聚酯纖維牛津布·PU 塗層最低耐水壓 1,800mm、營柱/杜拉鋁 A7001+A6061 (φ12mm+φ13mm+φ14.5mm)
- 套組內容：帳篷本體、本體營柱-長 (×3)、前庭營柱 (×1)、鋁質營釘 (17cm×18)、附調節片營繩 (1.4m×2 2.5m×2 雙頭繩 5m×2)、維修管、攜行袋、營柱收納袋、營釘袋、使用說明書
- 攜行袋尺寸：73×23×27 (h) cm
- 重量：9.8kg (含營柱·營釘·營繩)

如有任何需要解說或服務之處，請逕向購買商店或本公司使用者服務專線洽詢。

雪諾必克使用者服務專線

 02-2831-1230

(週一~週五 09:00~13:00, 14:00~17:00)

Email:service@snowpeak.com.tw

日商雪諾必克股份有限公司 台灣分公司

台北市士林區中山北路 6 段 39 號

電話：02-2831-0080

www.snowpeak.com.tw

MADE IN CHINA