

使用説明書 Ver1.00

TP-880

拱形客廳帳



非常感謝您購買雪諾必克產品。本產品為露營專用帳篷。為了保障您在使用時安全無虞，請務必在使用前詳細閱讀使用說明書。閱畢後，請妥善保管說明書。產品雖已做好萬全考量，但在野外使用前仍請在安全場所組裝，並請確認組裝方法及相關配件。若您對使用說明書的內容有不甚瞭解之處，或是萬一發現產品有瑕疵時，請立即停止使用，並向您購買本產品的商店或本公司使用者服務專線洽詢。

套組內容

套組內容為在一般條件下紮營的基本配備。若另外準備強韌的長型營釘、營繩等，可搭配彈性運用。營釘、營繩、調節片等為耗材，建議隨時備齊以便攜帶前往。

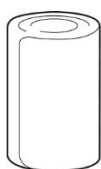

本體

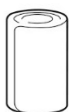

內帳



頂罩

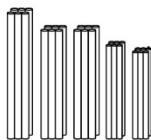

長營柱(×1)、中營柱(×2)
短營柱(×1)、頂柱(×1)

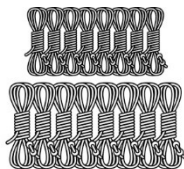

附調節片營繩
(2.5m×8、1.5m×8)



鋁質營釘
(21cm×22)

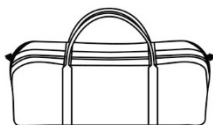

攜行袋×1



營柱收納袋×1



營釘收納袋×1



使用說明書(本冊)
×1

營柱的組成

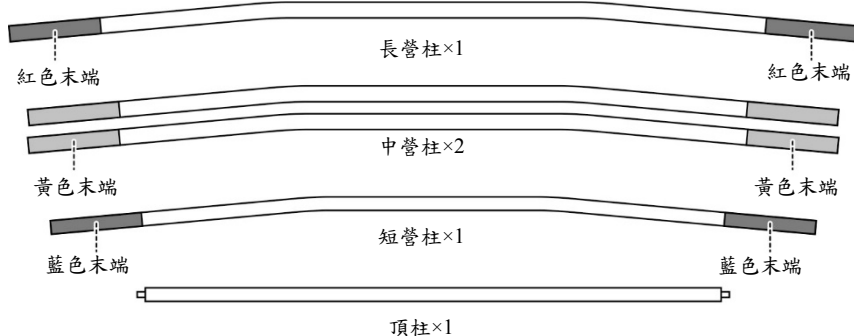

各部位名稱

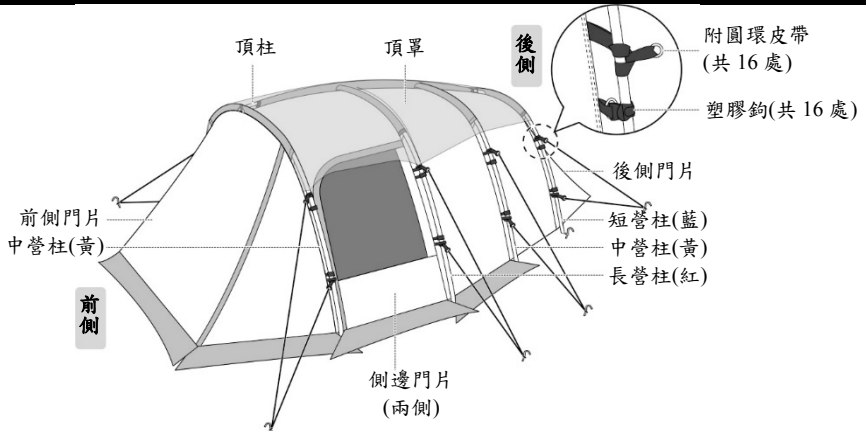

安全上的注意事項 使用前請務必詳細閱讀以下說明，以避免可能會發生的意外狀況。

⚠ 危險 表示此類行為可能會導致波及生命危險的重大事故發生。

- 本營帳的材質不具耐燃性，絕對不可在營帳內使用燃燒式的營燈、火爐、暖爐等熱源，以及會產生火焰或火苗的火柴、蠟燭、打火機、香菸等。若在狹小空間內用火，恐引發火災或造成缺氧、一氧化碳中毒等等，非常危險。
- 請勿在營帳內存放燃料、補給燃料，或是攜入易燃物品。



⚠ 警告 表示可能會導致使用者死亡或重大事故發生的錯誤行為。

- 請密切留意氣象狀況，當預測有強風或惡劣天候時，請立即停止露營，並前往安全場所避難。
- 請勿將高溫加熱後的物品或具有發熱性的物品帶進營帳內，可能會引起火災或使人員中暑。
- 帳篷內可能因天候而呈現高溫狀態，因此有中暑的危險。若有孩童在帳篷內午睡，應特別留意。
- 請選擇沒有風吹、雪崩、懸崖塌陷、突然漲潮等疑慮的穩固地盤及排水良好的平坦場所來架設營帳。



⚠ 注意 表示此類行為可能會導致人員受傷、產品破損或波及其他器物等情況。

- 本產品並非作為長期設置使用。帳篷的材質經長時間陽光照射，會產生褪色、布料劣化等強度下降的情況，因此請勿作為長期設置使用。
- 帳篷表面會因陽光照射而呈現高溫，甚至可能造成低溫燙傷，請特別留意。
- 請勿在營火或煙火的附近搭帳或拆帳。搭設、拆除帳篷時，請確認周圍沒有火源。若布料被火星濺到可能會燒出洞。
- 搭設、拆除帳篷時，請確實打好營釘，以免營柱被風吹走。若是營柱倒下或是前端反彈，可能會導致不可預期的意外，請務必確認四周的安全再進行作業。務必兩人以上一同作業。
- 請用營釘和營繩確實固定帳篷。
- 因為採用輕薄布料，如果大力拉扯布料，可能會造成毀損，請小心。
- 請留意腳邊的底部固定帶、營繩和營釘，可能導致腳被勾到而跌倒或發生意外。
- 本產品為非自立型的帳篷。若正確使用營繩，即可擁有足以抵擋風雨的強度。使用時，請依照使用說明書(本冊)使用所有營繩架設。

初次使用前

雖已做好品質上萬全的考量，但使用前，還是請務必試行架設，並確認配件與繫營用品。萬一發現產品有瑕疵或缺少配件時，請向您購買本產品的商店或本公司使用者服務專線洽詢。

■ 營繩的安裝方法

請將營繩迴繞的部分穿過附環皮帶前端的圓環。

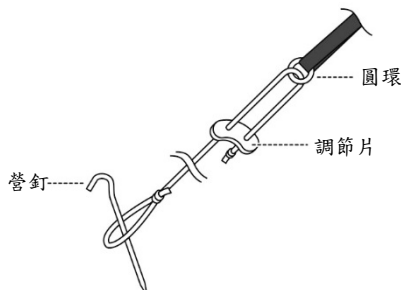

■ 釘下營釘的方向

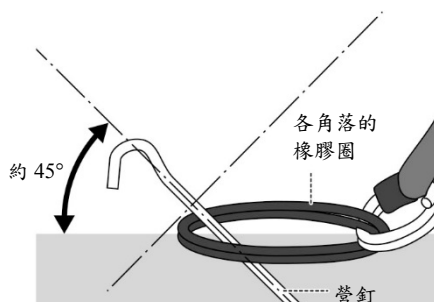
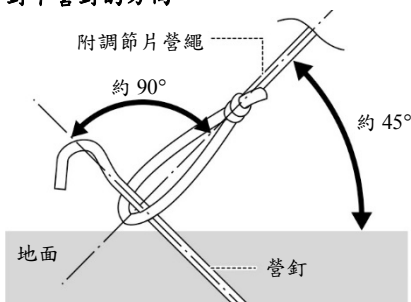

[下營繩部位的營釘]

下營釘的位置請盡可能遠離營帳。繫營時，營繩與地面約呈 45°角是最理想的下營釘位置，或是在與營繩呈 90°角的位置下營釘。

[下橡膠圈的營釘]

請在與地面呈 45°角的位置下營釘。

繫營步驟 為了繫營時的安全，請務必兩人以上共同作業。

搭帳、拆帳請依照以下說明反覆練習，以備實際露營之需。另外，請事先檢查配件是否齊全。請勿強行搭帳或拆帳，以免造成本體、框架、營柱的毀損或發生事故。請詳閱本冊再作使用。

- ① 請將本體攤開於平坦的繫營場所。此時，請將作為出入口的前側門片朝著下風處攤開。如果前側門片朝著上風處，風雨可能會侵入，打開門時風突然吹進來，本體可能會被吹走而造成毀損。

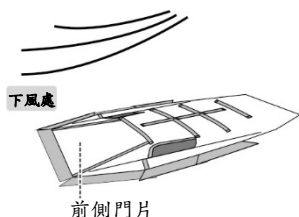

完成圖



- ② 拉長 1 支長營柱(紅)、2 支中營柱(黃)、1 支短營柱(藍)、1 支頂柱，確實接好連接處。

※ 如果紮營時，營柱的連接處有空隙，可能造成本體或營柱受損。請確實插入，不留空隙。

※ 取出連接的營柱時，請充分留意四周。

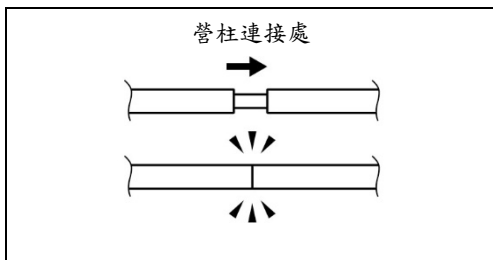

- ③ 請將長營柱、2 支中營柱、短營柱從前側依序穿過套管。在本體兩側各站一人，從單側將營柱穿入套管。請從前側依照中營柱(黃)、長營柱(紅)、中營柱(黃)、小營柱(藍)的順序穿過。(以下從前側起依序標記為營柱①、營柱②、營柱③、營柱④。)請確認套管和營柱末端的顏色是否相同。

※ 將營柱差入套管時，請「推入」營柱。如果硬拉營柱，可能會讓營柱的連接處在套管中鬆脫而咬住布料，敬請避免。

※ 進行作業時，請和站在另一側的人相互合作。

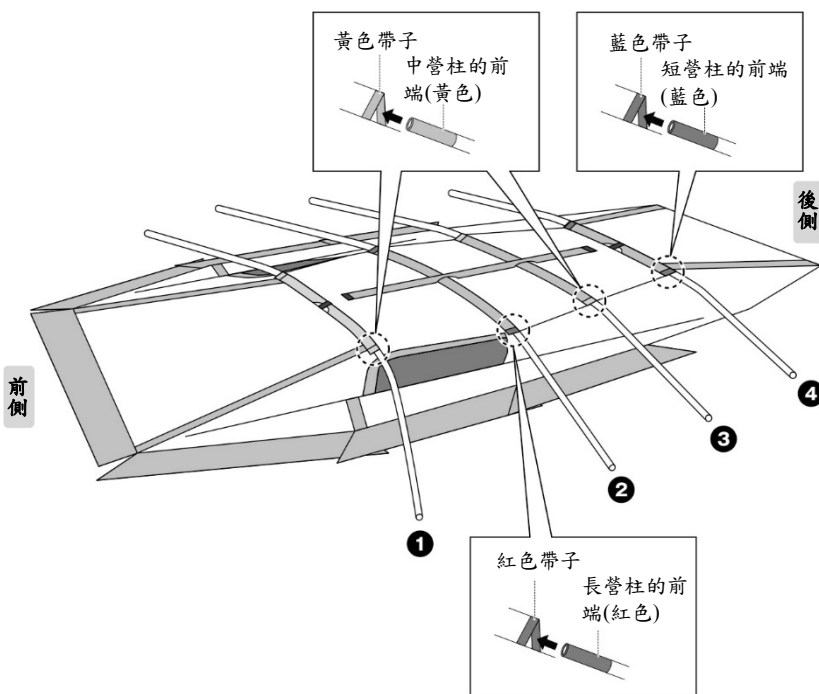

- ④ 將位在本體底角落附有黃色帶子的插梢插入營柱①。請確認插梢上的帶子和營柱末端的顏色是否相同。

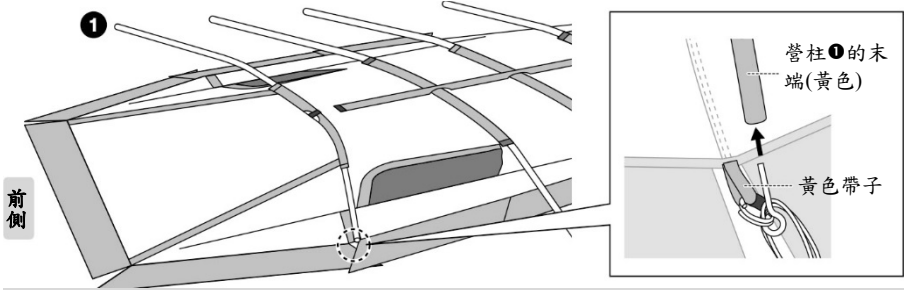

- ⑤ 同樣地，將位在圖片位置附有黃色帶子的插梢，插入步驟④插入的營柱的另一邊末端。一手拿著營柱①，拉緊穿過營柱的套管，消除套管鬆弛的部分。套管的位置大約在營柱中央時，手從套管改拿營柱末端，將插梢插入。

※ 小心手指不要被營柱和插梢夾到。
 ※ 請確實握好營柱進行，否則營柱的端部回彈，相當危險。

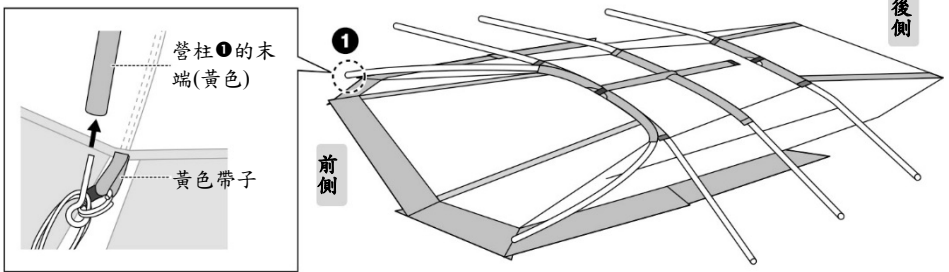

※ 套管的位置如果偏掉卻硬推，會造成另一側大幅彎曲，使營柱毀損。

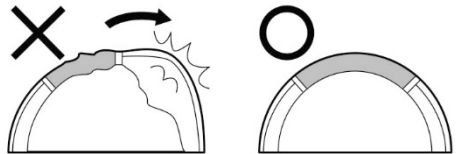

拉緊套管，消除鬆弛的部分。

- ⑥ 如同④⑤的步驟，從前側開始依照營柱②→③→④的順序插入，並確認各插梢上的帶子和營柱末端的顏色是否相同。插入營柱②時，請不要讓布料和營柱穿過營柱①的內側。穿過營柱②之後，請疊在營柱①上。營柱③、營柱④也同樣疊上。

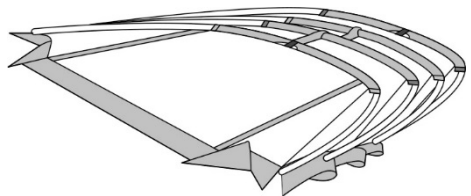

- ⑦ 立起本體，一人拿著營柱①，另一人拿著營柱④，將本體垂直拉開。
 ※ 如果有風時，請先在角落左右2處釘下營釘再進行作業。

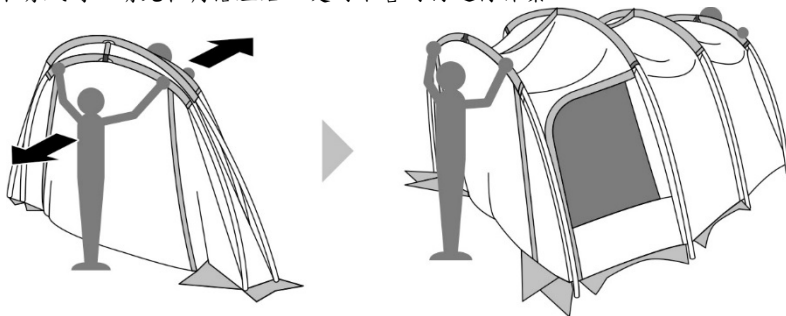

- ⑧ 將頂柱從後側穿過附有黑色帶子的套管。
 ※ 站在前側的人請確認營柱沒有勾到套管，然後相互合作。
 ※ 將營柱差入套管時，請「推入」營柱。如果硬拉營柱，可能會讓營柱的連接處在套管中鬆脫而咬住布料，敬請避免。

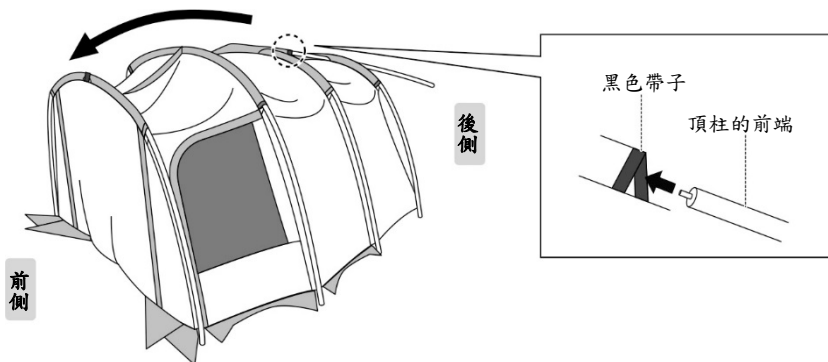

- ⑨ 將頂柱的兩端插入營柱①和營柱④上方織帶的金屬環裡固定。
 頂柱插入前側的金屬環後，如圖所示插進後側附金屬環的織帶。

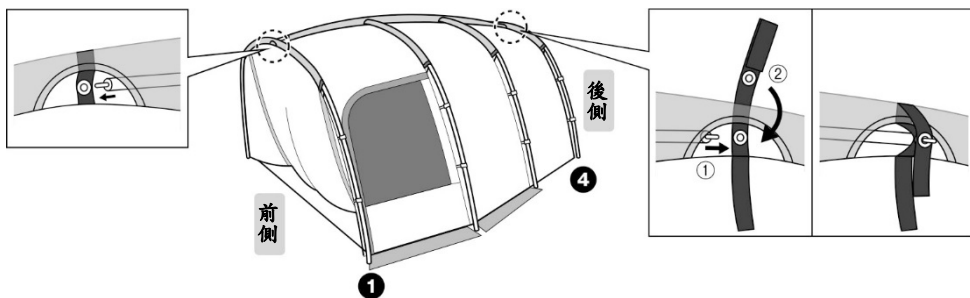

⑩ 將本體所附的所有塑膠鉤都勾上營柱。(共 16 處)

※ 小心手指不要被營柱和掛勾夾到。

※ 請注意扣上時附有塑膠鉤的織帶沒有扭轉。

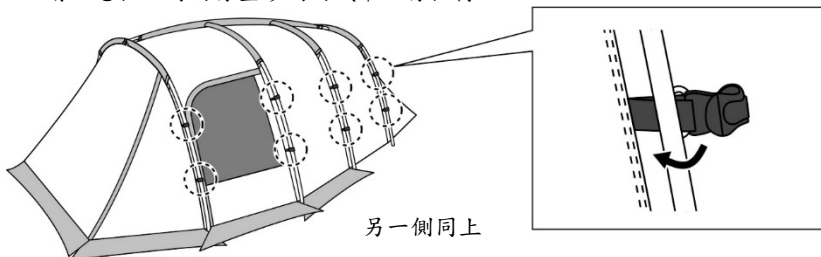

⑪ 將本體所附的所有附環織帶如圖所示綁在營柱上。(共 16 處)

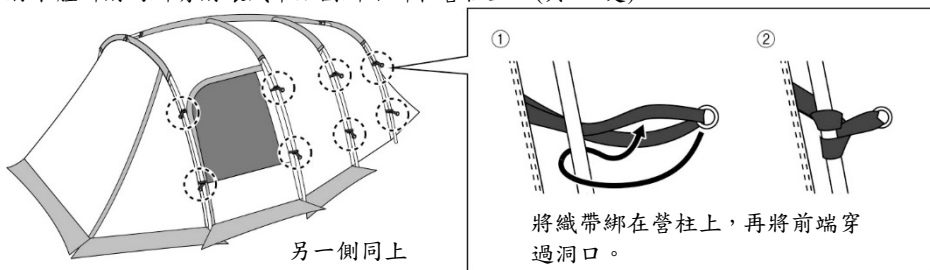

⑫ 依照下圖的字母順序將各角落的橡膠圈釘下營釘。

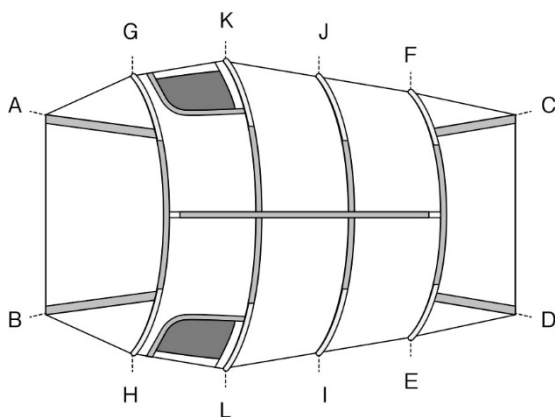

⑫ 依圖將營繩安裝在本體上，並將營繩釘入營釘。

※ 請確實釘入營釘，以免強風來襲時吹走帳篷或使營柱受損。

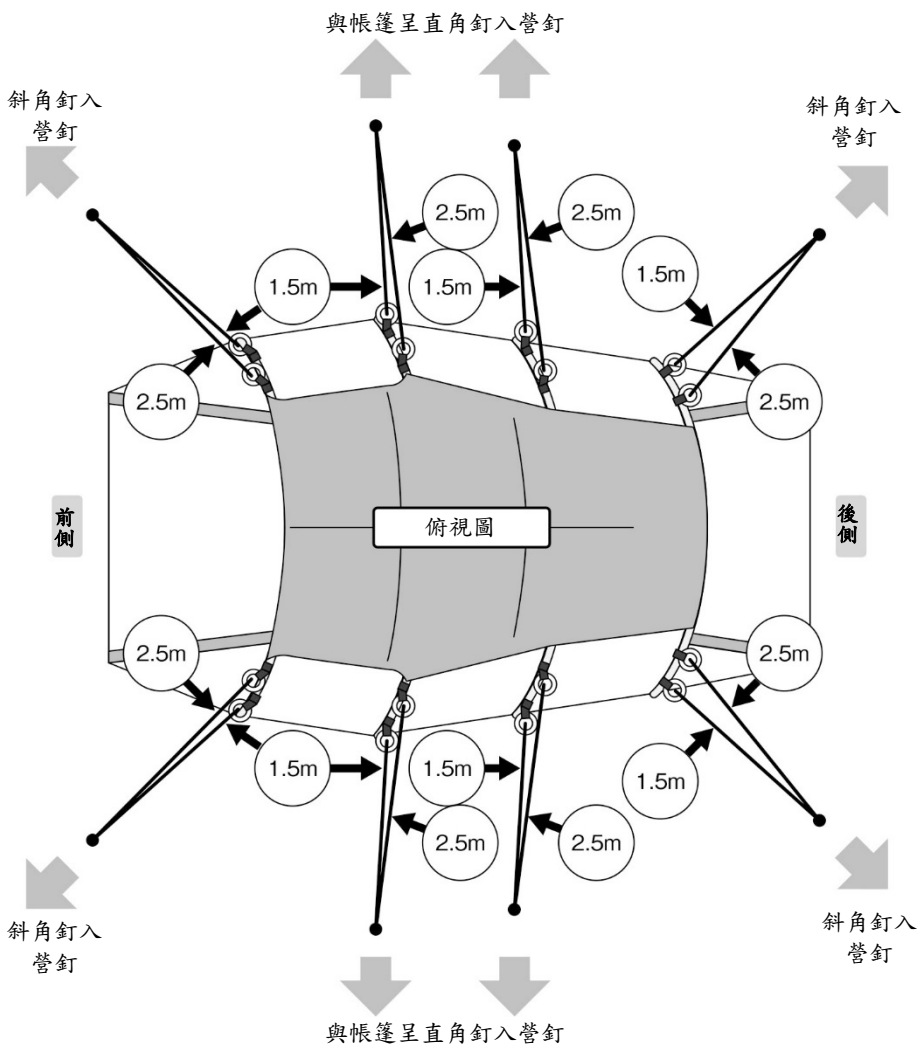

頂罩的安裝方法

- ① 將頂罩背面（無 Logo 面）朝上攤開放在帳篷前。
如圖所示，較寬的那一側朝向帳篷。

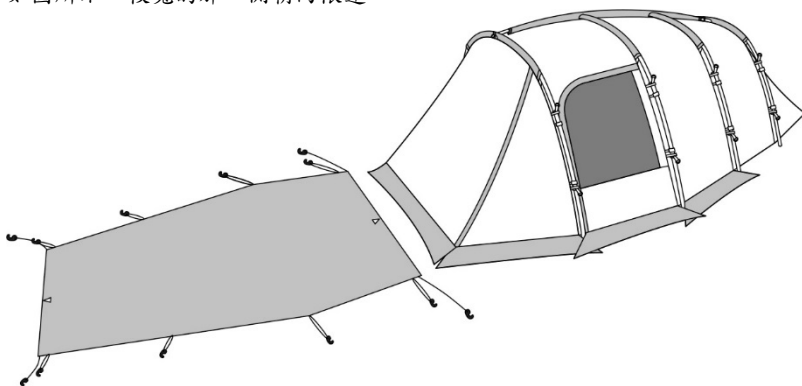

- ② 頂罩維持背面，將本體上的魔鬼氈織帶（2 處）綁在圖上營柱 ❶ 的地方。

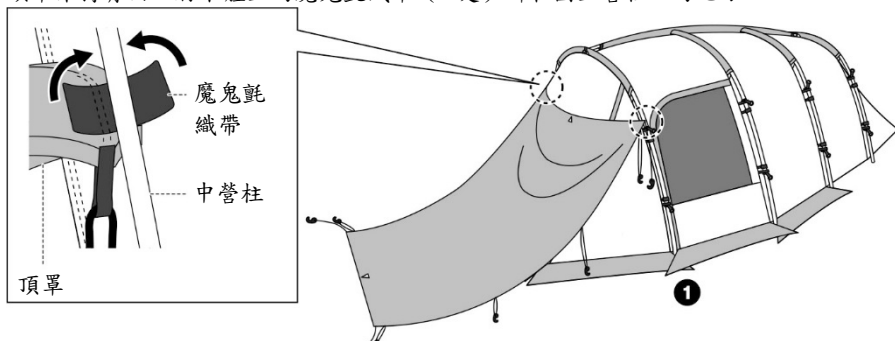

- ③ 兩人各自拿著頂罩的兩端，將頂罩向上翻面，整個蓋至帳篷的後側。

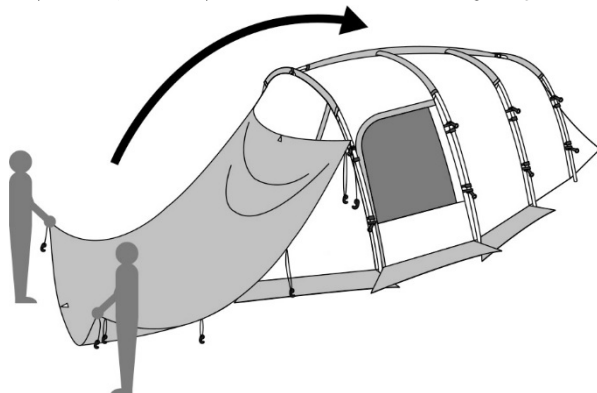

- ④ 將頂罩各角落背面剩下的魔鬼氈織帶(共 6 處)，綁在帳篷的各營柱上。此時，將頂柱的兩端穿過頂罩的洞外露出來。



- ⑤ 將掛勾勾在頂罩圖片框起的附有塑膠鉤的織帶圓環上。每個圓環請勾住 2 個掛勾。勾上掛勾後，請用營繩的調節片調整營繩的鬆緊程度。

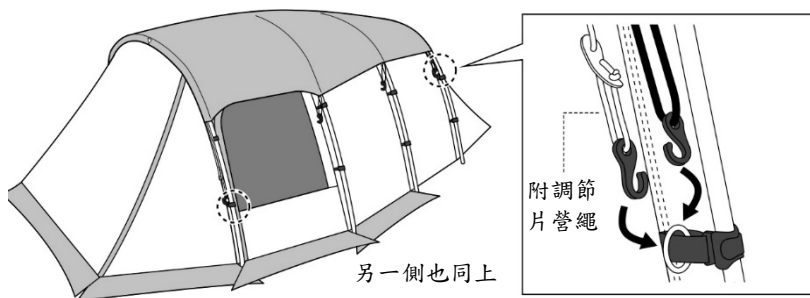

- ⑥ 將頂罩剩下的掛勾(共 4 處)勾在本體附有塑膠鉤的織帶圓環上。

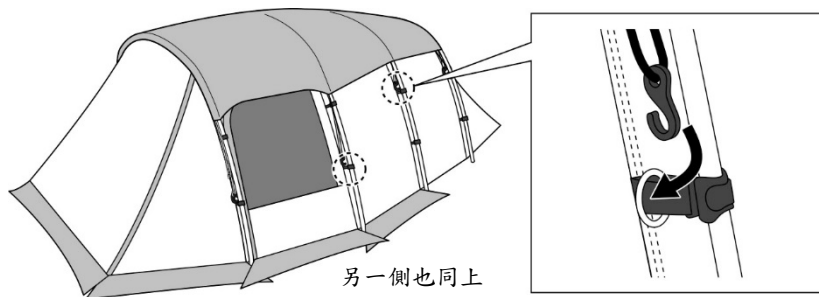

內帳的安裝方法

- ① 將內帳攤開於本體內的後側，請確認與本體的連接處。內帳有 Logo 的那一面朝向前側。

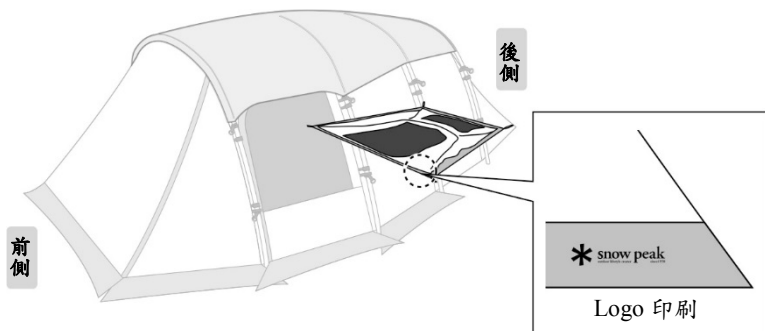

- ② 將內帳後側的橡膠圈掛在帳篷紮營使用的營釘上。

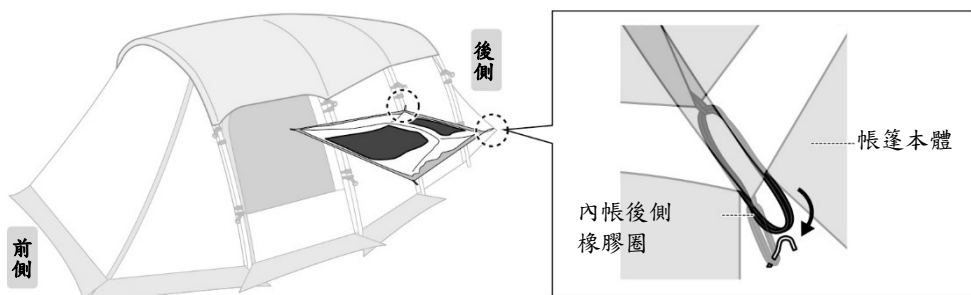

- ③ 將內帳後側所有的栓扣，勾住位於本體內側的扣環。

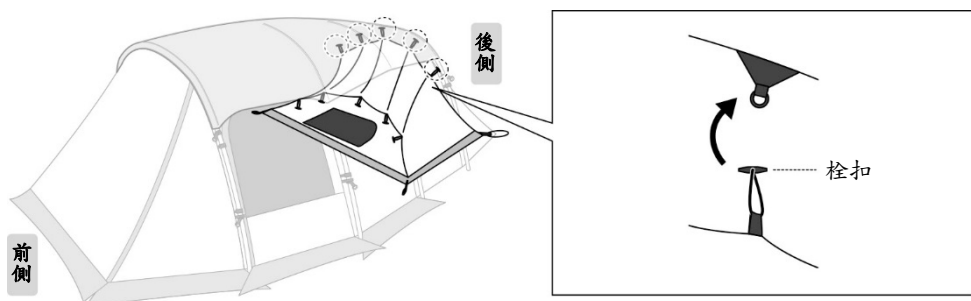

④ 拉著內帳前側的營釘套圈下營釘。

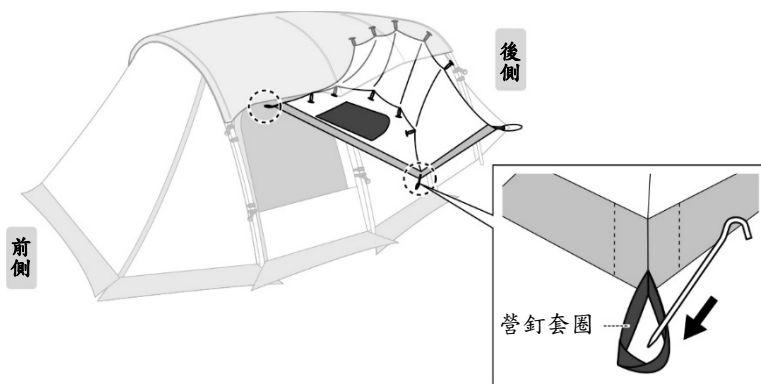

⑤ 將內帳前側所有的栓扣，勾住位於本體內側的扣環。

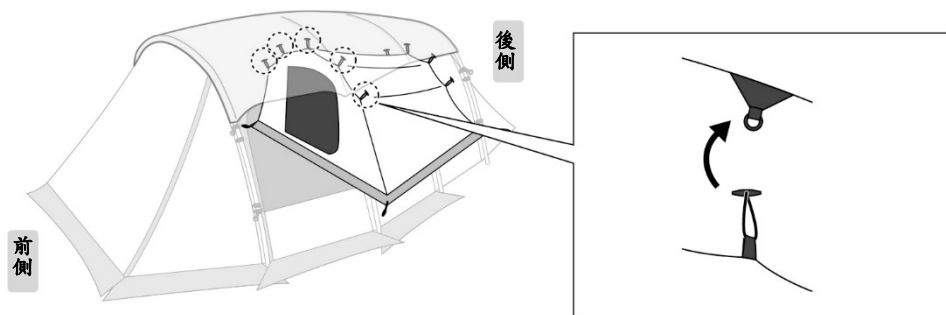

解開底部固定帶時

為了防止孩童被底部固定帶帶絆到腳，可將底部固定帶解開。因為解開底部固定帶以後，帳篷的強度會下降，所以基本上請不要解開底部固定帶。

- ① 解開底部固定帶時，為防止帳篷往外側展開，請將固定營柱①和營柱②末端橡膠圈的營釘，從本體外側改成往內側釘入。(共4處)

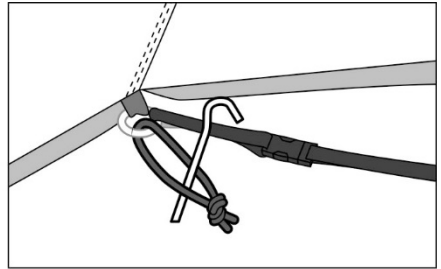
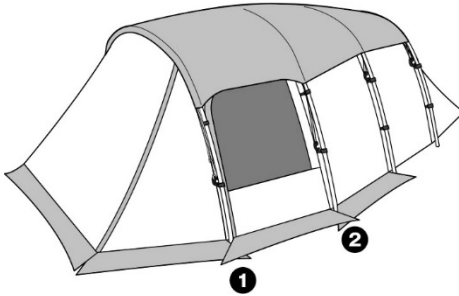

- ② 確認營釘改往內側釘入後，解開底部固定帶。
※ 位在內帳下方的底部固定帶無法解開。

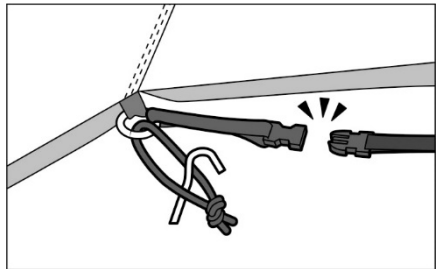

- ③ 將解開的底部固定帶捲好，收到收納口袋內。
※ 拆除前，請重新接上底部固定帶。如果沒有接回底部固定帶，則下次會無法搭設。

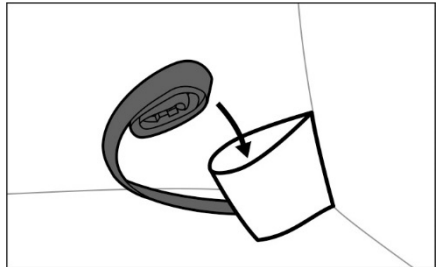

打開側門時

將側門開向室內方向，如圖所示將其固定。

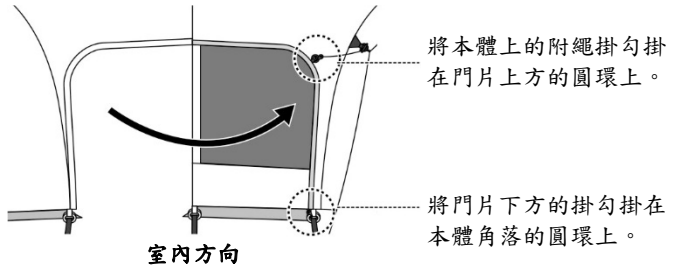

門片撐起時

- ① 門片請使用另售的 TP-080 鋁合金營柱 190cm。將鋁合金營柱插入位於門片兩端的金屬環，並釘入雙頭繩的營釘以作固定。
- ② 雨天的積水對策就是讓營柱變低，將營繩穿過門片中央的套圈，再將套圈釘入營釘，讓門片降為 V 字形，以減少雨水堆積。

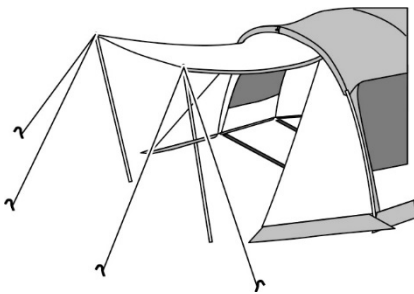

製造 V 字形的排水道。

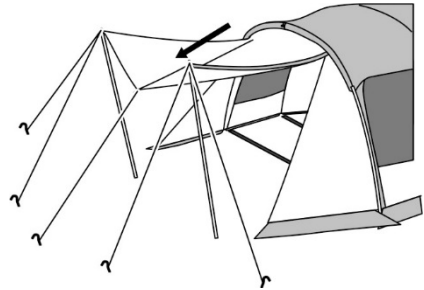

拆帳、收納時的注意事項

- 請充分乾燥後再收納。
- 如遇強風，請待風停之後再開始拆帳。
- 若有安裝內帳或是連接寢室帳，請務必先將內帳或寢室帳卸下再進行拆除。
- 請先檢查客廳帳裡沒有任何物品、所有門片和窗上的拉鍊都已關上，再進行拆除。
- 拆除前，請繫上底部固定帶的帶扣，以便下回繫營時釘下營釘。
- 將營柱從插梢上卸除時，營柱會回彈，相當危險。請拿好營柱的前端不要放開，直到張力鬆開為止。
- 將營柱從套管中取出時，請務必邊推邊取出。如果硬拉營柱，套管裡的連結部位可能會鬆脫而咬傷布料。
- 營柱務必每次從中央附近開始折疊。如果從側邊開始折疊，會造成營柱內部的彈力繩拉長或斷裂、營柱彎曲或斷裂。
- 營釘要全部拔除，清除髒污，以頭朝下的方向收進營釘收納袋中。營柱請全數收進營柱收納中，如果以突出的狀態收納，會造成本體布料或攜行袋等受損。



拆帳步驟 請務必兩個人以上一起拆帳。

- ① 將裝在本體上頂罩的魔鬼氈和掛勾全部拆下，把頂罩從本體上拆下。
- ② 確認內帳裡沒有任何物品，將內帳裡所有的栓扣和套圈從本體、營釘上拆下。此時，先把內帳前後側門片的下側拉鏈打開，折疊時比較容易擠出空氣。

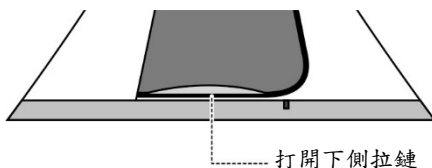

- ③ 將地面上的營釘全部拔除，將營繩綁起。此時，附環織帶（共 16 處）也從營柱上拆下。

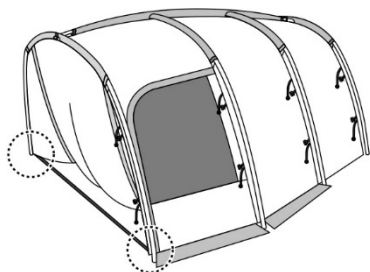

※ 如果有風，進行時左右兩側角落的營釘則不要拔除。

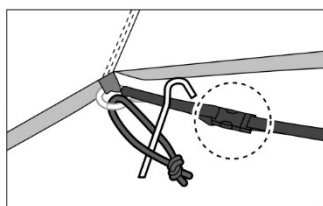

※ 如果底部固定帶已拆下，請務必重新連接底部固定帶。

- ④ 將本體所有的塑膠鉤共 16 處從營柱上解開。

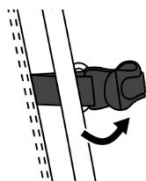

- ⑤ 分別將兩側的頂柱從營柱①和營柱④上方的金屬環卸下後，再分別依序自前方將插在營柱上的角落的插梢解開。
※ 解開插梢時，請務必用手抓著營柱，否則營柱彈起相當危險。

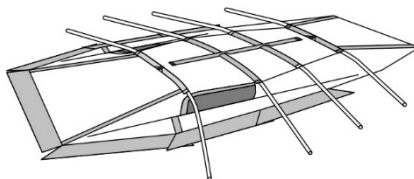

- ⑥ 將所有的營柱從本體上拆下。
- ※ 從套管取出營柱時，請確認四周情況，務必邊推邊取出。
 - ※ 如果有沒有拔的營釘，請將所有營釘拔除。

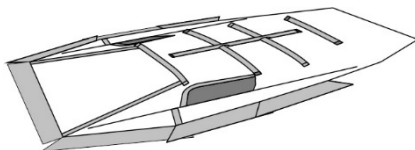

- ⑦ 請配合攜行袋的大小，將本體、內帳、頂罩折疊。
- 本體以附有黑色帶子的頂柱專用套管為中心對折，各套管依箭頭方向折起。

本體的折法

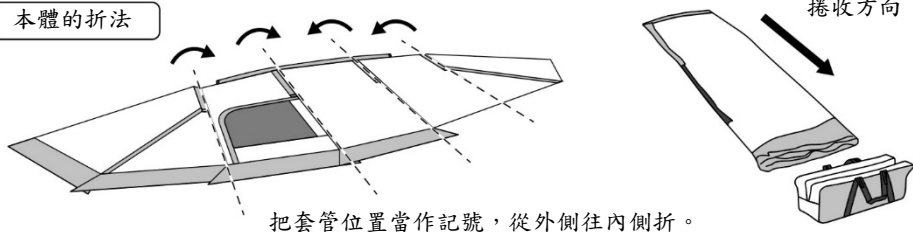

頂罩的折法

- ① 直向對折。

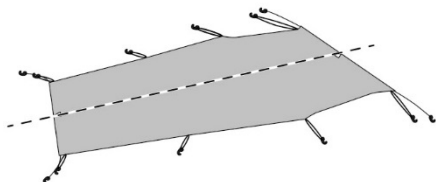

- ② 依縫線折成3折，往箭頭方向捲收。

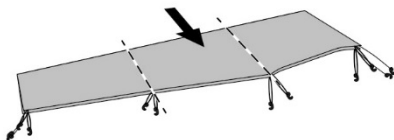

內帳的折法

- ① 直向折成3折。

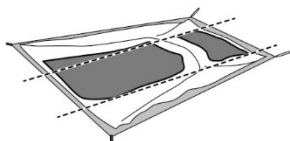

- ② 直向對折後往箭頭方向捲收。

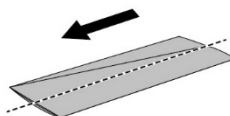

- ⑧ 營柱和營釘請分別收進本產品所附的營柱收納袋、營釘收納袋，再收進攜行袋中。

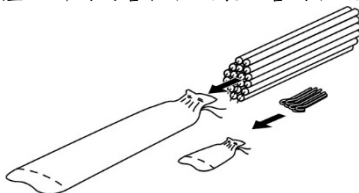

關於結露

空氣中含有的水分急速地冷卻呈現霧狀，就會出現結露現象。特別是在營帳等狹小的空間內，構成人體要素的水分会藉由呼吸和汗水釋放後變成水蒸氣，因此水蒸氣的濃度高於一般室內，也更容易產生結露。即使使用透濕防水性優異的素材，也會因使用狀況而無法完全防止結露現象。為了減少使用時產生結露，請經常保持空氣流通。

關於防撥水、防水性能

- 本體及頂罩已施加防撥水加工處理，但因材質特性，導致防撥水性能（防撥水方式或持久性）會有些許的差異。此外，隨著使用次數增加，防撥水性能也會變差。性能變差時，可購買市售防水噴霧劑，並於充分詳閱過該產品相關說明書後使用。
- 本產品雖已使用防水性能高的材質，但若長時間接觸地面的積水，將會導致雨水滲入帳篷。
- 農藥等藥品會破壞 PU 薄膜，造成防水功能異常降低，若是帳篷受到藥品破壞，則不屬於本公司保固範圍內，請特別注意。
- 商標圖案可能會因防水劑而出現剝落的情況。

關於紫外線的影響

- 本產品針對帳頂的材質已施以抗 UV 加工。
※ 抗 UV 加工無法防止紫外線對人體產生的影響或防止材質劣化。
- 帳篷的材質若長時間經陽光曝曬，會產生褪色或強度下降等劣化現象。請勿當作常設性用品作使用。
- 受到紫外線影響使材質劣化，若超過耐久限度本公司可能無法修理。

維修與存放

- 本產品搭配了聚酯纖維的布料，考量布料的特性，盡可能地採用顏色不易暈染的加工及配色方式，但依照保存狀態，有時會發生顏色暈染的情形，敬請見諒。此外，請避免於潮濕狀態下存放產品。
- 在潮濕狀態下存放產品時，會產生發霉、發臭、布料顏色暈染、布料劣化等問題，因此使用後請在通風良好的陰涼處充分陰乾，並以軟刷去除髒污後，再存放本產品。
- 請勿在裝設營柱的狀態下倒放，可能會使營柱和布料受損。
- 請去除營柱表面的髒污，並在充分乾燥後妥善保管。在潮濕狀態下保管營柱時，會導致營柱腐蝕、強度變差。連接部位要常保清潔，請薄薄地塗抹少量的矽質潤滑劑。請注意過度塗抹時，布料會沾上油漬。此外，若非必要請勿拉扯營柱內部的彈力繩。
- 收納營柱時，請往中央方向折疊。
- 請避開高溫潮濕的環境，存放在陽光不會直射且通風良好的場所。
- 若使用拉鏈時，上面附著泥沙或灰塵等異物，可能會因摩擦而毀損，因此請用刷子經常清潔。另外，為了讓滑軌更滑順，請定期塗抹少量的矽質潤滑劑。請注意過度塗抹時，布料會沾上油漬。
- 布料如有小範圍的破損，可以用市售的修補膠帶修補。修補時，請詳閱修補膠帶的說明書。
- 隨著使用次數增加，材質會大幅劣化，若超過耐久限度，可能會無法修理。
- 防水膠條是以無損 PU 塗層程度的溫度設定進行壓接，但隨著使用次數增加，有時會產生剝離。發現剝離時，請將熨斗設定在低溫，僅針對剝離位置再次壓接。熱度過高時，會

使布料變色加速劣化，敬請注意。請勿強行撕下防水膠條。連同 PU 塗層一起剝離時，可能因此無法修理。

- 沾附到樹汁時將無法去除乾淨。請避免在可能有樹汁滴落的樹下紮營。並請避免利用溶劑等強行去除，將因此損傷布料或塗層。
- 使用之際，營柱不慎折斷時，請盡速地套上配件內的維修管或靠上輔助木條，並以膠帶等固定做為緊急處置或者拆除帳篷。
- 為了因應下次的露營，包括營繩及營釘等配件在內，請依上述指示徹底保養、檢驗。

關於品質保證

您所購買的每一件雪諾必克產品，在出廠前都已通過嚴格的品質檢驗，萬一發現產品有瑕疵，請逕向購買商店或本公司使用者服務專線洽詢。如果確定是新品瑕疵，我們將免費提供修理或更換等服務。若非新品瑕疵，我們也能以合理的價格提供修理服務。本公司保留判斷應予以修理或更換的決定權。同時，如有下述情況，恕本公司無法提供修理服務，請多包涵。

1. 以使用說明書中禁止的方式操作，導致產品故障。
2. 產品使用年限已過，材質已經老化。
3. 擅自改裝或操作不慎導致產品故障。
4. 因意外事故導致產品故障。
5. 其他非因產品製造過程中的疏失導致的故障。
6. 因髒污或生鏽導致產品故障。
7. 因拆解而造成的故障。
8. 因摔落或其他類似的衝擊導致零件出現變形或破損等瑕疵。
9. 因磨耗導致零件產生的變化及因而發生的故障。
10. 因試圖與其他公司的產品組合而造成的故障。

關於修理

- 如果您需要正式的修理服務，請逕向購買商店或本公司使用者服務專線洽詢。
- 在您委託修理之前，請務必讓產品充分晾乾，並將產品上的污漬清除乾淨。
- 為了讓我們清楚地知道什麼地方需要修理，請務必附上便條或掛牌。同時請利用便條或掛牌寫下產品發生破損時的詳細狀況。
- 關於產品送修時的運費及修理費用，請依下列規定辦理。
 1. 新品瑕疵：由本公司支付來回運費及修理費用。
 2. 一般維修：由顧客支付來回運費及修理費用。

規格

- 套組內容：本體、內帳、頂罩、長營柱(×1)、中營柱(×2)、短營柱(×1)、頂柱(×1)、鋁合金營釘 (21cm×22)、附調節片營繩 (2.5m×8、1.5m×8)、本體攜行袋、營柱收納袋、營釘收納盒
- 材質：
 - 本體／75D 防撕尼龍 (Polyester OX)、PU 塗層最小耐水壓 1,800mm、抗 UV 加工、鐵氟龍防水加工
 - 頂罩／75D 防撕尼龍 (Polyester OX)、PU 塗層最小耐水壓 1,800mm、抗 UV 加工、防水加工
 - 防水側裙／210D 防撕尼龍 (Polyester OX)、PU 塗層
 - 內帳／680D 防撕尼龍 (Polyester OX)
 - 底部／210D 防撕尼龍 (Polyester OX)、PU 塗層最小耐水壓 1,800mm
 - 營柱／A6061(Φ16mm+Φ14.5mm)
- 攜行袋尺寸：83×30×34(h)cm
- 重量：15.5kg

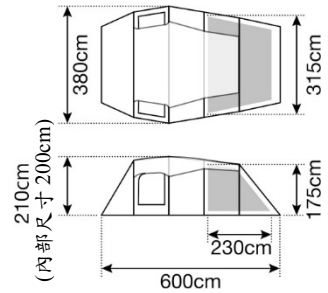

如有任何需要解說或服務之處，請逕向購買商店或本公司使用者服務專線洽詢。

雪諾必克使用者服務專線

☎ 02-2831-1230

(週一~週五 09:00~13:00, 14:00~17:00)

Email: service@snowpeak.com.tw

日商雪諾必克股份有限公司

台灣分公司

〒台北市士林區中山北路六段 39 號

MADE IN CHINA