



snow peak
outdoor lifestyle creator since 1958



TP-820

TP-820/LS 多功能天幕-L TP-820S/LS 多功能天幕組-L

(多功能天幕不含天幕營柱、營釘、釘錘等。
多功能天幕組則有包含天幕營柱、營釘)

使用說明書

Ver 2.00 (revised 2014.10.27)

誠摯地感謝您購買 Snow peak 產品。為能安全使用本產品，請務必詳閱本說明

書，並請妥善保管本說明書。

注意事項

在野地露營時，有可能會發生無法預料的突發狀況，有時甚至會出現本產品無法負荷的情形。以下說明並未列舉出所有的危險狀況，因此請先充分瞭解本產品的功能後，再安全地享受露營的樂趣。

嚴禁煙火

- 本產品不具耐燃性，使用時請遠離燃燒式的露營燈、火爐、暖爐等熱源。

天氣、氣象狀況

- 請密切留意氣象狀況，當預測有惡劣天候時，請立即停止露營，並前往安全場所避難。
- 天幕帳的表面積相當大，因此所受到的風力將遠大於體感風量，使用中請檢查營釘與營繩是否已確實固定，並禁止於強風下使用天幕帳。

紮營注意事項、紮營場所

- 請選擇通風良好，無雪崩、山崩、水量激增等疑慮的穩固地盤及排水良好的平坦場所來架設營帳。
- 請勿在燃燒式營燈、火爐或暖爐等熱源附近搭設、使用產品。並保持安全距離，以免因熱源傾倒或掉落造成產品延燒。
- 請勿在營火或煙火附近搭設、使用產品。特別是在下風處會有火星飛濺，可能會燒破營帳布。
- 沾到樹汁時可能無法清除乾淨，因此請避免架設在會滴落樹汁的樹下。若使用溶劑等物品強行清除樹汁，將會損傷營帳布或塗層。
- 架設天幕帳時，請確實撐起營柱，並將營釘牢固地釘入地面，以避免天幕帳被風吹倒。若營柱翻倒或營柱前端反彈，可能會造成意外事故，因此紮營時請確認周圍是否安全。

初次使用前

- 本公司致力於生產品質完善的產品，但使用前請務必先試行架設，以確認附屬品及架設步驟。出現不良狀況時，請向購買門市或本公司客服中心洽詢。
- 本產品不含營柱、營釘、以及營槌等物品。
- 一般紮營時另需 4 根天幕帳營柱，以及 26 根營釘。請參考以下推薦尺寸，另行準備營柱及營釘。
- 一般營柱尺寸（稜線曲線部位的高度應在 185~200cm 之間）

LS 多功能天幕-L

- 主營柱：210cm×2 根
- 副營柱：140cm×2 根（副營柱的長度／數量，會依據搭建樣式而有所變動。）

■ 套裝組內容



使用說明書×1

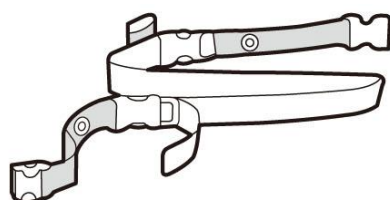

頂部束帶×1



附調節片營繩

- LS 多功能天幕-L
- 雙頭繩長(×2)
- 雙頭繩短(×2)
- 單繩(×4)



天幕帳本體×1



收納袋×1

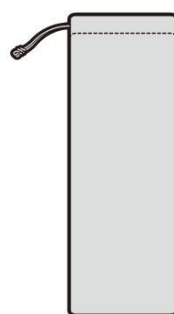

營柱攜行袋×1



營釘收納袋×1

- 套裝組內容基本上提供在一般條件下架設。一般紮營時另需 4 根天幕營柱，以及 26 根營釘。請參考以上推薦尺寸，另行準備營柱及營釘。另外，營釘、營繩、調節片等屬於耗材，建議隨身攜帶備用品。

■ 各部位名稱・營繩固定位置

中線角落

通風口

頂布

主營繩

側邊角落

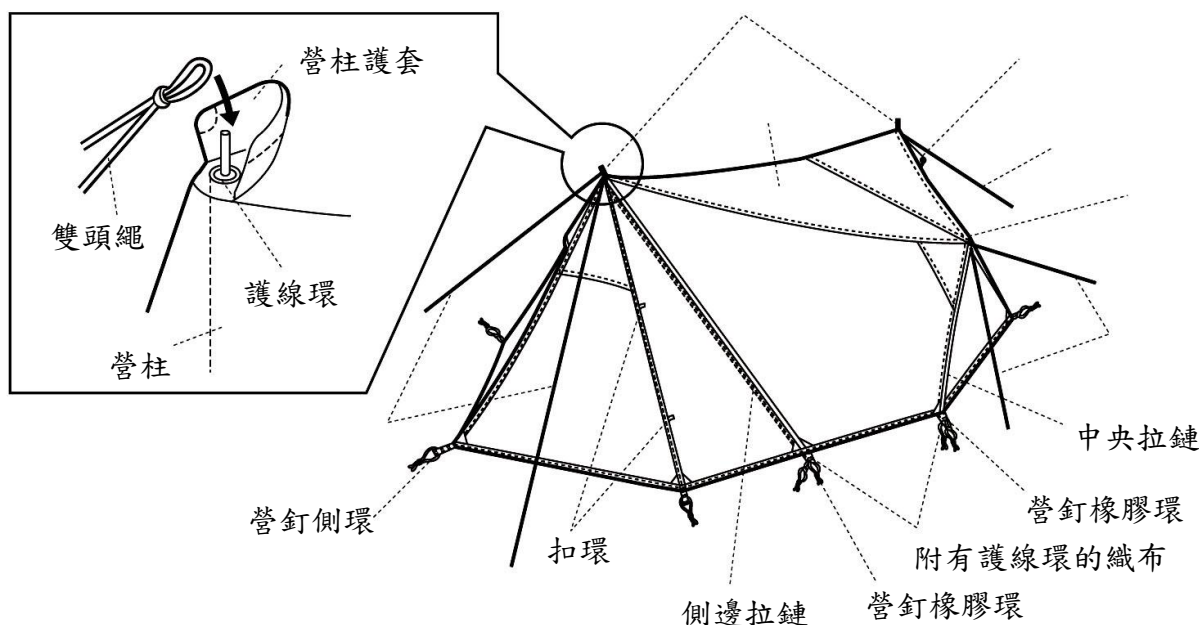

架設多功能天幕之營繩／營柱

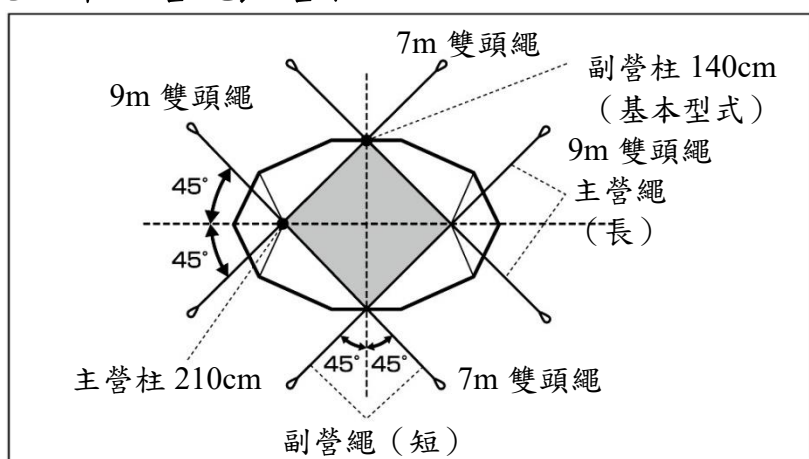

架設步驟

請依照以下說明，反覆練習天幕帳的搭建、撤收、與收納順序，以避免實際露營時出現問題。錯誤的搭建與撤收方式，可能會造成本體或營柱損壞，以及意外事故的發生。

- 0) 架設時請務必兩人以上共同作業。
※架設天幕前，請關上全部的拉鏈。
- 1) 將天幕主體攤平在平坦的場所。
- 2) 將主管柱前端插入中線角落的護線環，再將雙頭主管繩套在護線環上方。此時請調整調節片的位置，讓所有營繩迴繞的部分保持相同長度。〔圖 A-1〕

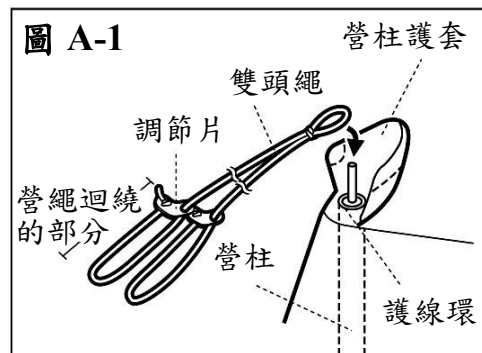

※ 紮營時請使用產品附屬的頂部束帶，將另外購買的 Penta 內置紗網帳(SDI-001) / 5 人吊掛內帳(TP-512IR) / 3 人吊掛內帳(TP-712IR)吊掛在多功能天幕內部，安裝時請先將頂部束帶的護線環套在營柱前端，再將中線角落的護線環套在營柱前端上。〔圖 A-2〕
 (頂部束帶的使用方法，請參考第 9 頁的說明。)

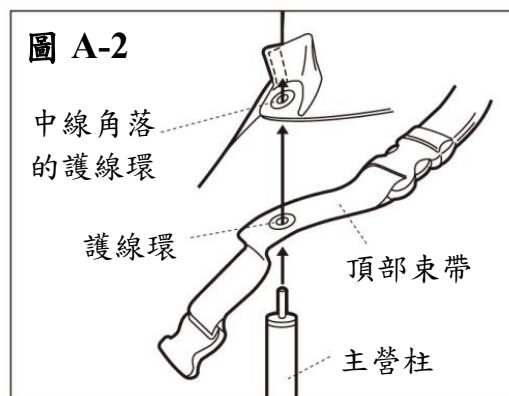

- 3) 掛上營繩後，應確實黏上魔鬼氈，讓營柱護套覆蓋住營柱前端。〔圖 B〕
- 4) 立起 2 根主營柱，並將套在營柱上的雙頭繩，朝天幕的外側拉直，再用營釘固定，固定位置為營柱左右兩側各約 45° 的位置。〔圖 C〕

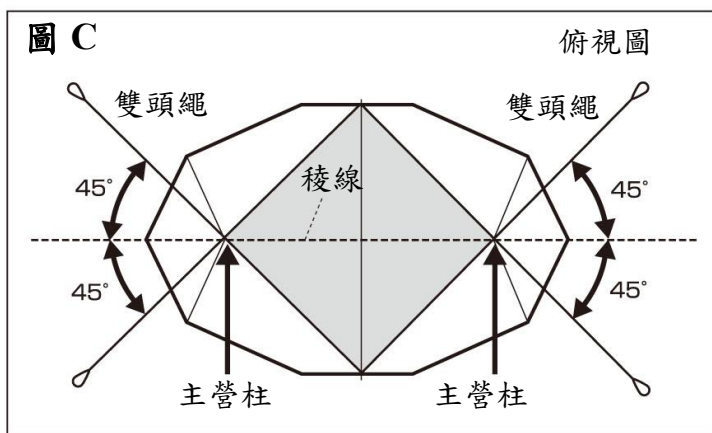
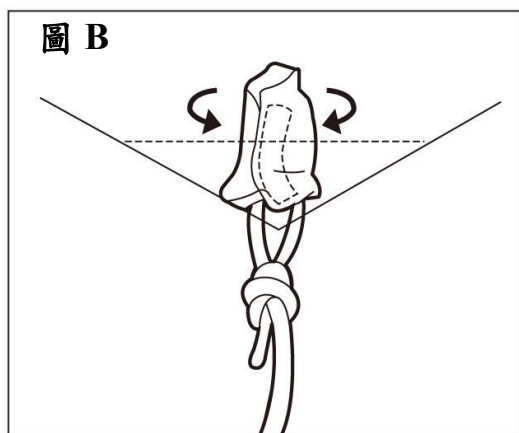

※ 請注意若營繩之間的水平角度大於 90°，則天幕的張力將無法傳到營柱，導致無法正確架設天幕。另外，請盡可能地將營釘的固定位置遠離天幕，固定營釘後，營繩與地面的垂直角度應保持在 45° 左右〔圖 D〕，而營釘打入地面的角度應和營繩呈 90° 〔圖 E〕。

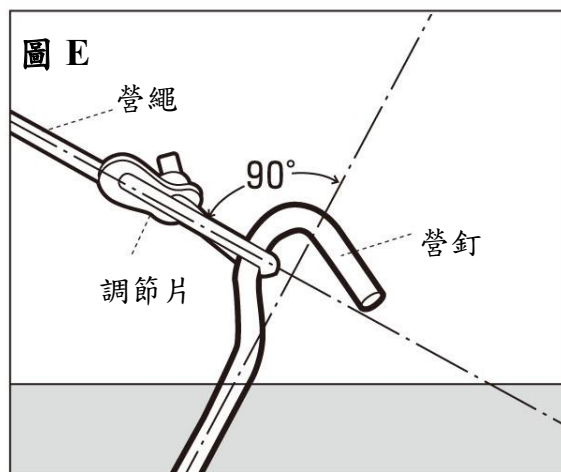
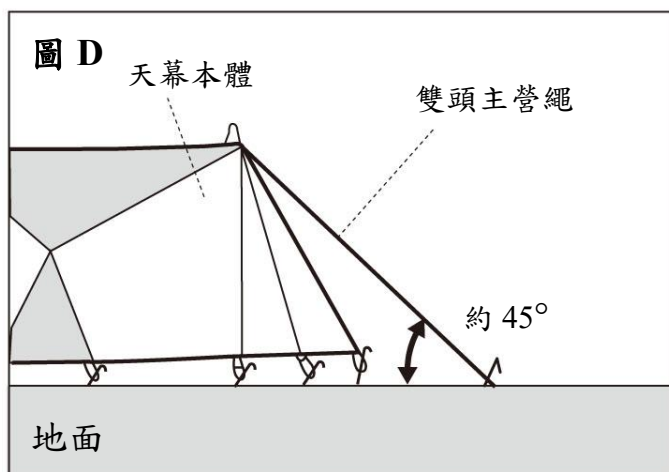

- 5) 調整營繩調節片的位置，將天幕的稜線部分放鬆約 2 成。

※ 讓稜線放鬆，使天幕完成時將呈現美麗的曲線。〔圖 F〕

- 6) 將副營柱前端插入側邊角落的護線環，再將雙頭副營繩套在護線環上方。此時請調整調節片的位置，讓所有營繩迴繞的部分保持相同長度。〔圖 G〕

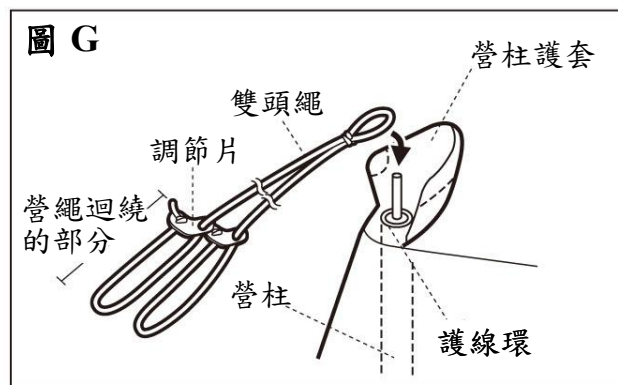
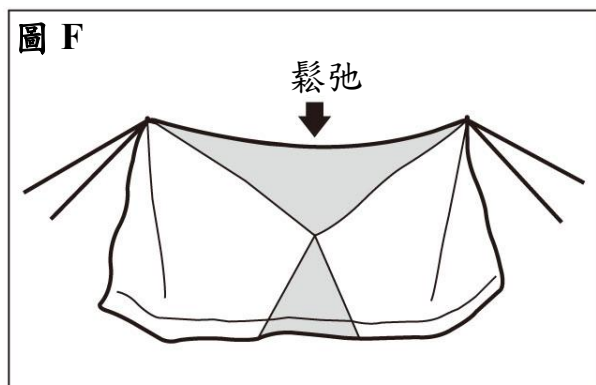

- 7) 掛上營繩後，應確實黏上魔鬼氈，讓營柱護套覆蓋住營柱前端。〔圖 H〕

- 8) 立起 2 根副營柱，並將套在營柱上的雙頭副營繩，朝天幕的外側拉直，再用營釘固定，固定位置為營柱左右兩側各約 45° 的位置。〔圖 I〕

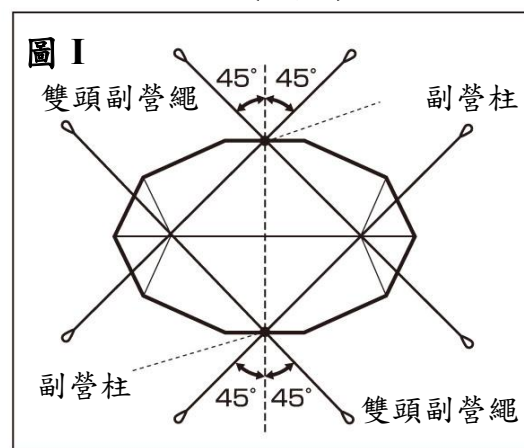
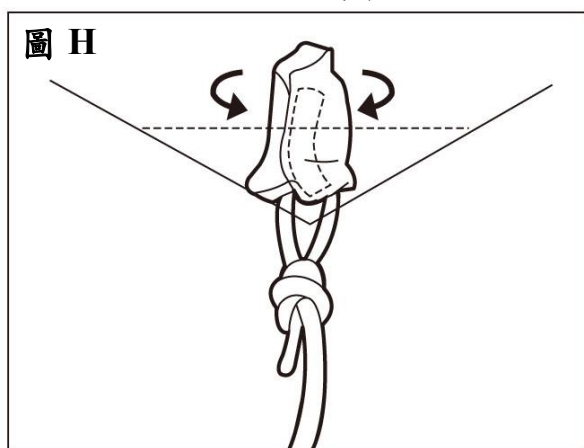

※ 請注意若營繩之間的水平角度大於 90° ，則天幕的張力將無法傳到營柱，導致無法正確架設天幕。另外，請盡可能地將營釘的固定位置遠離天幕，固定營釘後，營繩與地面的垂直角度應保持在 45° 左右〔圖 J〕，而營釘打入地面的角度應和營繩呈 90° 〔圖 K〕。

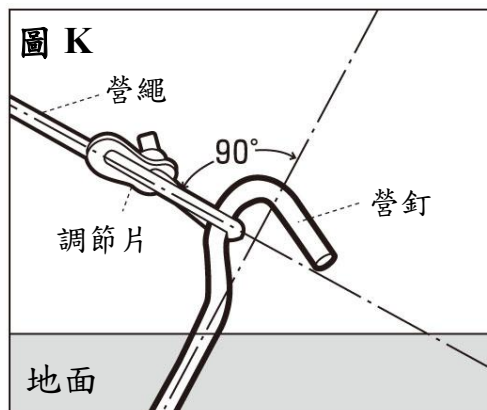
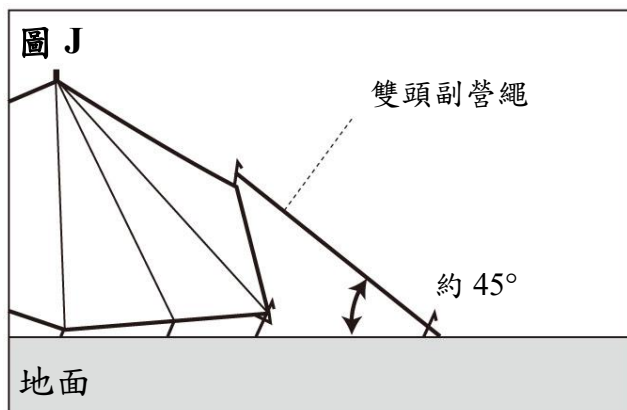

- 9) 將天幕兩側的營釘側環，沿著稜線／主營柱的延長線向外側拉出，並用營釘將其固定。〔圖 L〕

- 10) 用營釘依序固定其他的營釘橡膠環。〔圖 M〕

固定各營釘橡膠環時，請注意避免讓篷布產生皺褶。

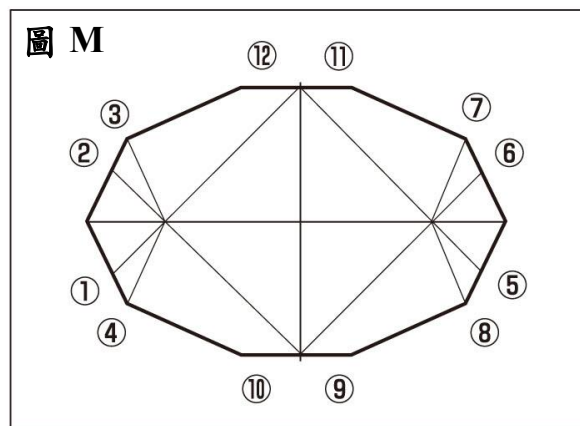
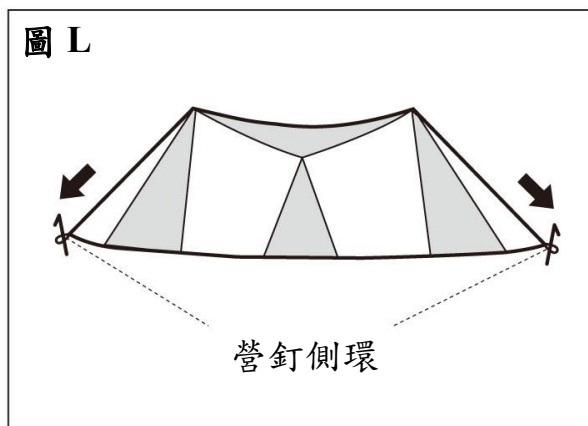

- ※ 營釘橡膠環③④⑦⑧⑨⑫為雙重營釘橡膠環。
- 若不使用門板，請用營釘同時固定雙重營釘橡膠環。〔圖 N〕
- 若要使用門板，則無需固定門板上的營釘橡膠環。〔圖 O〕

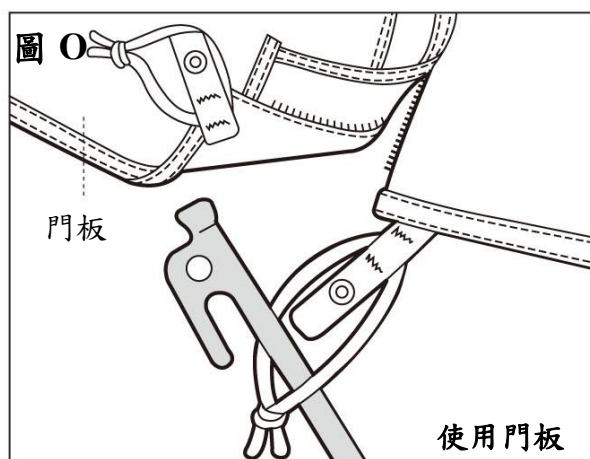
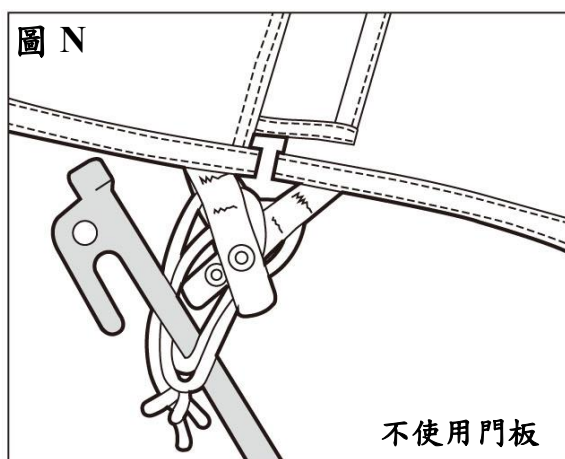

11) 最後依序將所有營繩拉緊，完成架設作業。〔圖 P〕

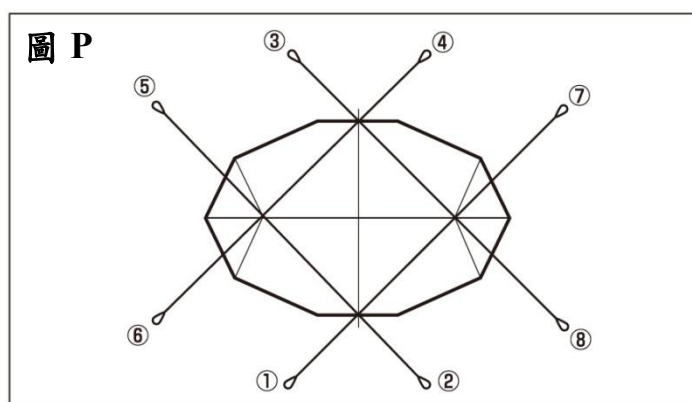

- ※ 請注意勿過度拉緊營繩。若過度拉緊營繩，將導致拉緊方向產生大片皺摺，此時請放鬆出現皺摺部分的營繩，讓整體張力保持平衡。
- ※ 若天幕呈現鬆弛狀態，或篷布有皺摺出現，受風面積將變大，天幕易被風吹倒，且雨水易累積在篷布上，非常危險。

■ 架設出入口

最多可架設 6 個出入口。〔圖 Q〕

- ① 從營釘上拆下出入口門板的拉鏈下方的營釘橡膠環，並從外側拉開附在出入口門板的拉鏈拉頭（黑）。

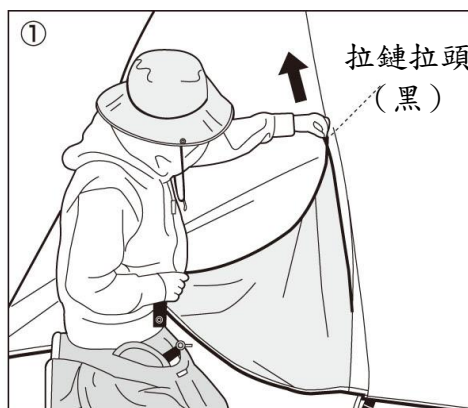
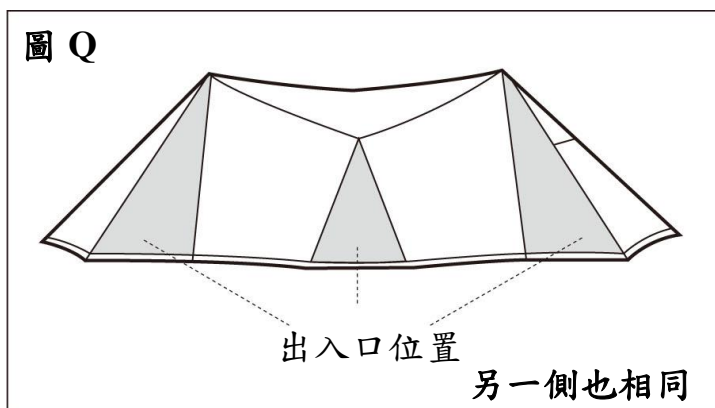

- ② 接著將會看見另一個拉鏈拉頭（紅），同樣將其拉開至上方。

- ③ 用扣環固定出入口門板則完成作業。若欲開關門板，只需拉動外側的拉鏈拉頭（黑），便能進出天幕。

※ 可用相同方法架設出 6 個出入口門板。

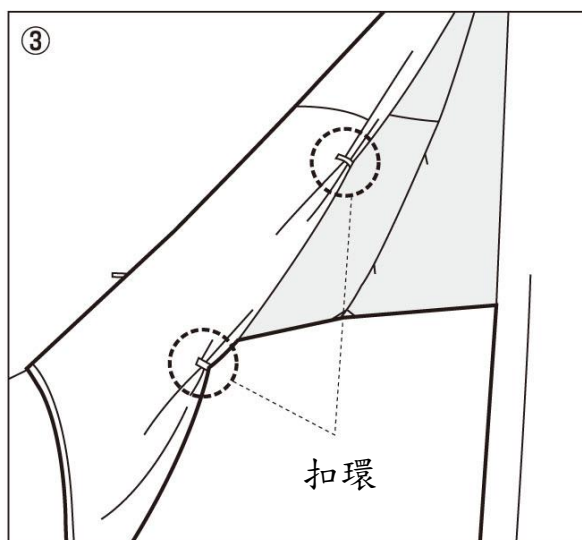
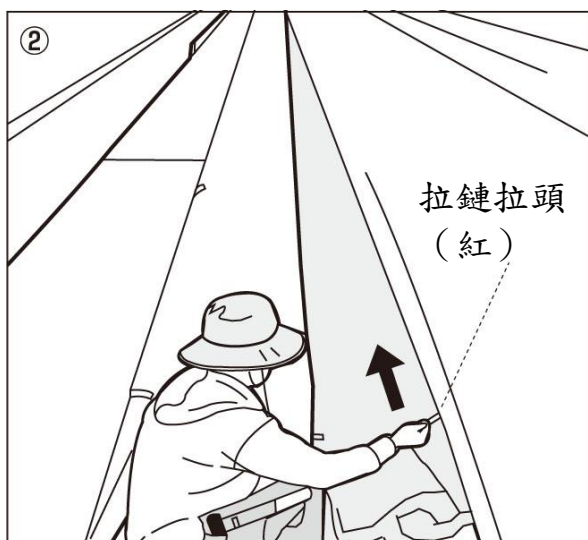

※ 使用門板時，黑頭拉鍊到紅頭拉鍊之間的門板為多餘部位，可將其捲起並用扣環固定住。



※ 此多餘門板，可使用在第 12 頁的型式變更中。

■ 附屬品頂部束帶的運用方法

本產品可使用附屬的頂部束帶，安裝另購的 Penta 內置紗網帳(SDI-001)／5 人吊掛內帳(TP-512IR)／3 人吊掛內帳(TP-712IR)。

註) 若要安裝 5 人吊掛內帳(TP-512IR)／3 人吊掛內帳(TP-712IR)，則必須另購 5 人吊掛內帳的專用掛架 (TP-512IR-H)／3 人吊掛內帳的專用掛架 (TP-712IR-H)。

◆ 架設另行購買的 Penta 內置紗網帳(SDI-001)

- 1) 將 Penta 內置紗網帳頂部的公帶扣，與架設步驟 2) 中，固定在主營柱的頂部束帶 (灰) 連接。〔圖 A〕
- 2) 以主營柱為中心，將 Penta 內置紗網帳佈置在多功能天幕的一側，並將 Penta 內置紗網帳背面的 A'~C' 營釘套環，固定在多功能天幕的營釘 A~C 上，之後再調整公帶扣，讓紗網帳帶有張力。〔圖 B〕

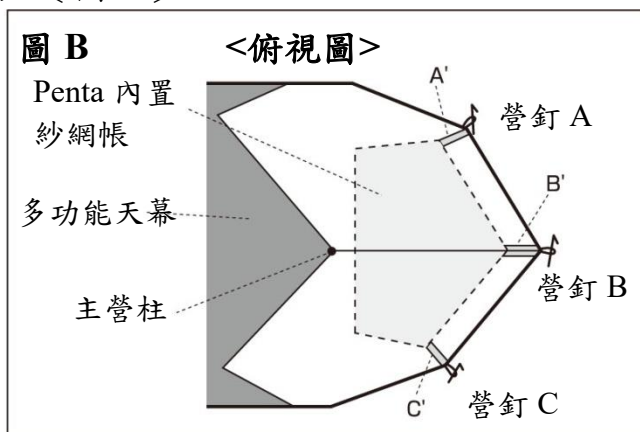
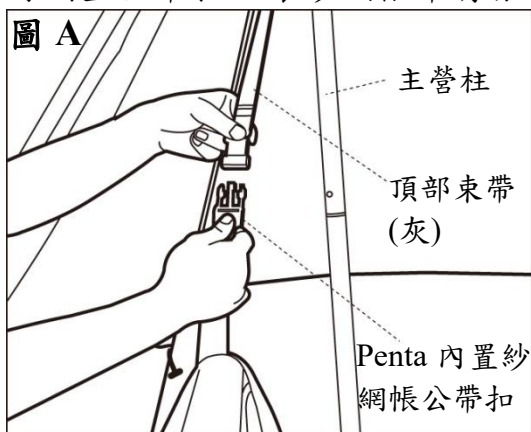

- 3) 用營釘固定 Penta 內置紗網帳正面的 2 處營釘套環，以及中央拉鏈下方的 1 處套環，固定營釘時應避免底布出現皺褶。〔圖 C〕

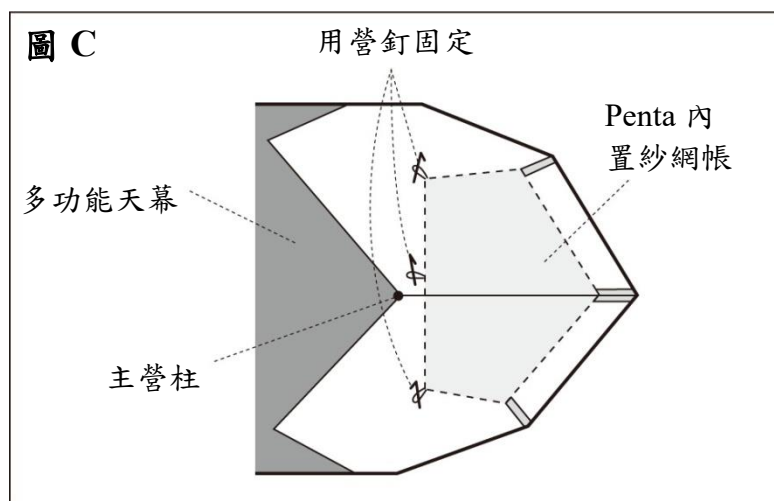

- 4) 最後拉緊在步驟 1)接上的公帶扣的調整帶，讓 Penta 內置紗網帳加上張力，便完成架設作業。

◆架設另行購買的 5 人吊掛內帳(TP-512IR)／3 人吊掛內帳(TP-712IR)

※安裝 5 人吊掛內帳(TP-512IR)

→需另購 5 人吊掛內帳的專用掛架(TP-512IR-H)。

※安裝 3 人吊掛內帳(TP-712IR)

→需另購 3 人吊掛內帳的專用掛架(TP-712IR-H)。

- 1) 組裝另購的內帳掛架（組裝方法請參照該商品的使用說明書），將中央掛鉤連在主營柱間的頂部束帶的 O 型環上，吊掛掛架。〔圖 D〕〔圖 E〕



圖 D TP-512IR-H 5 人吊掛內帳專用掛架



圖 E TP-712IR-H 3 人吊掛內帳專用掛架

- 2) 將位於 5 人吊掛內帳／3 人吊掛內帳頂部各角落的掛鉤，掛在掛架束帶末端的 D 型環上。〔圖 F〕（若是 3 人吊掛內帳，中央掛鉤也必須掛在掛架束帶中心的 D 型環上。）

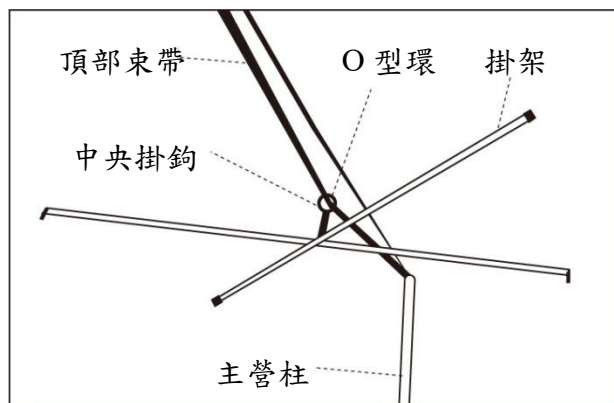

- 3) 確定 5 人吊掛內帳／3 人吊掛內帳的安裝位置。

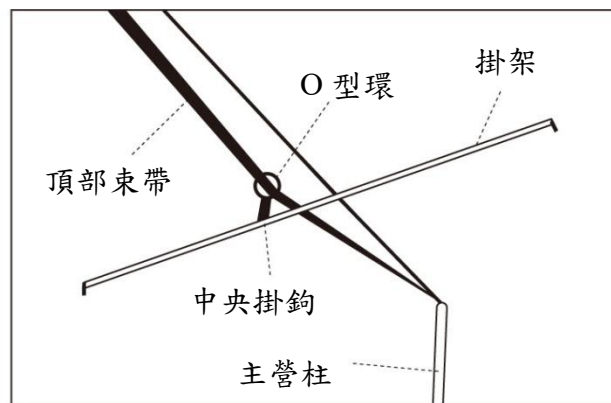
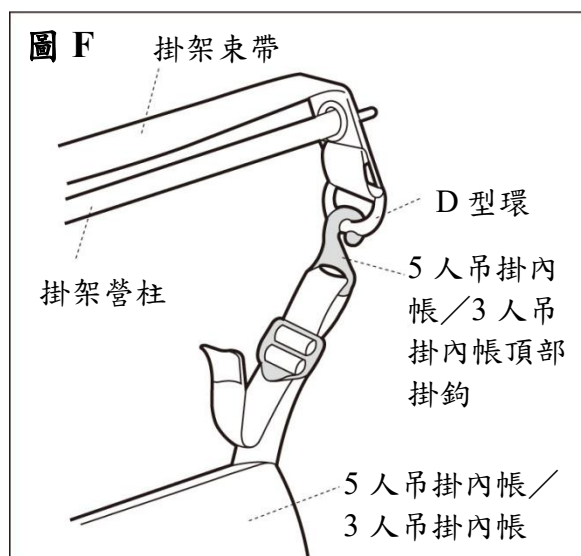
可移動頂部束帶的 O 型環位置，或轉動掛架，以調整天幕帳內的空間配置，避免內帳防礙人員進出帳篷。

- 4) 用營釘固定 5 人吊掛內帳／3 人吊掛內帳的 4 處營釘套環，固定營釘時應施加張力，避免底布出現皺褶。
- 5) 最後拉緊內帳頂部各角落的調整帶，讓內帳整體加上張力，便完成架設作業。〔圖 G〕

※ 將 5 人吊掛內帳／3 人吊掛內帳吊掛在頂部束帶前，請檢查主營柱間的頂部束帶是否具足夠張力。若張力不足，將連帶造成內帳的張力不足。

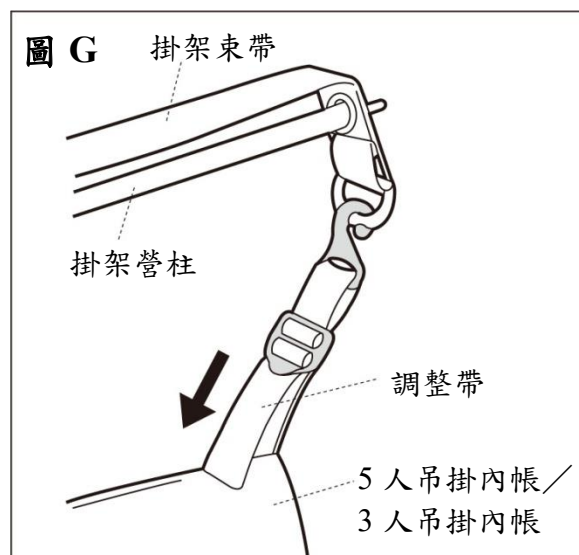

■ 型式變更

<基本篇> 使用全閉式的基本款天幕（另行購買的營柱 210cm×2、140cm×2），也能架設出具開放感的天幕型式。



圖 1

只從外側拉開拉鏈拉頭（黑），並展開內側的延伸門板。（※內側的拉鏈拉頭（紅）呈關閉狀態）

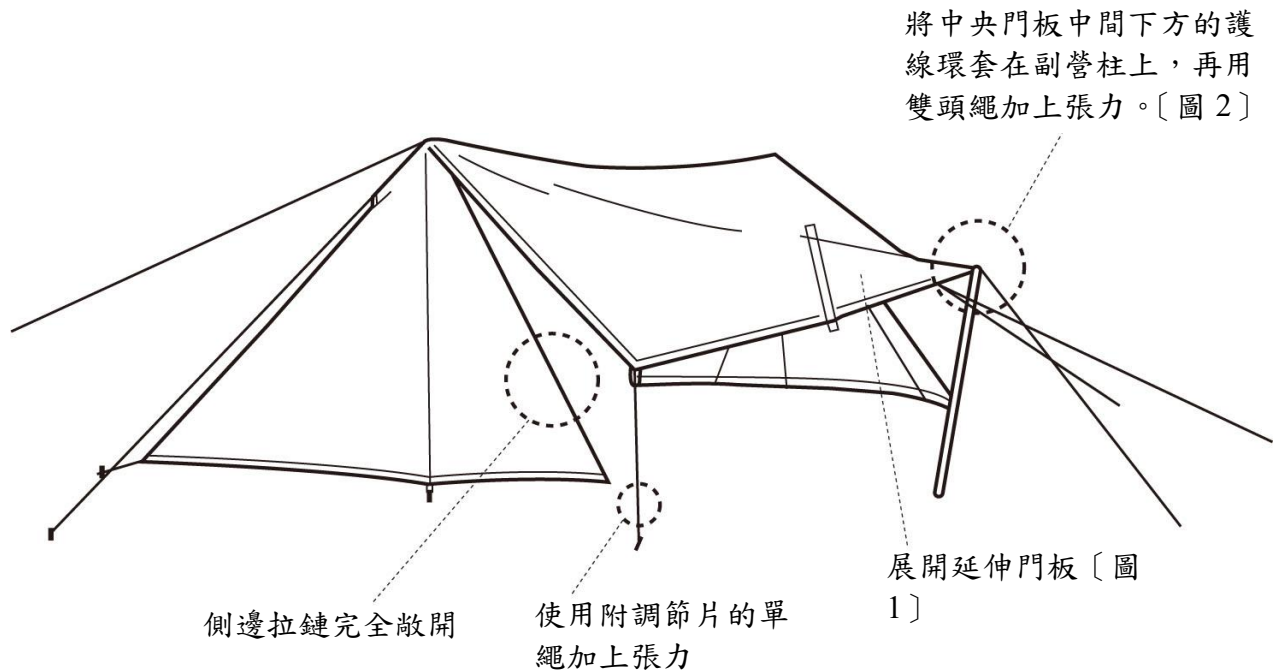

圖 2

將 圖 1 中展開的延伸門板下方的護線環，套在副營柱前端上，再用雙頭繩加上張力。

※ 依據此要領，也能將對側的門板打開。

※ 可多加活用各門板下方的護線環及 6 處拉鏈，並配合延伸門板，架設各式各樣的天幕型式。

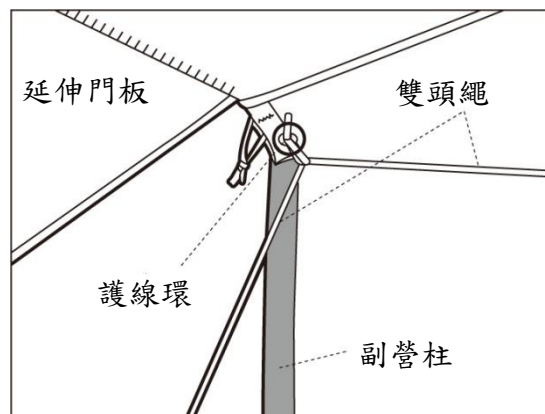

<應用篇> 將原本基本款中 140cm 的副營柱加長，並增加副營柱的數量，便能享受更多樣的天幕風格。以下將介紹各種型式中的一例。

拉開側邊拉鏈，並將下方的護線環套在副營柱上，再用營繩加上張力。

展開延伸門板。
(請參考 P15 圖 1)

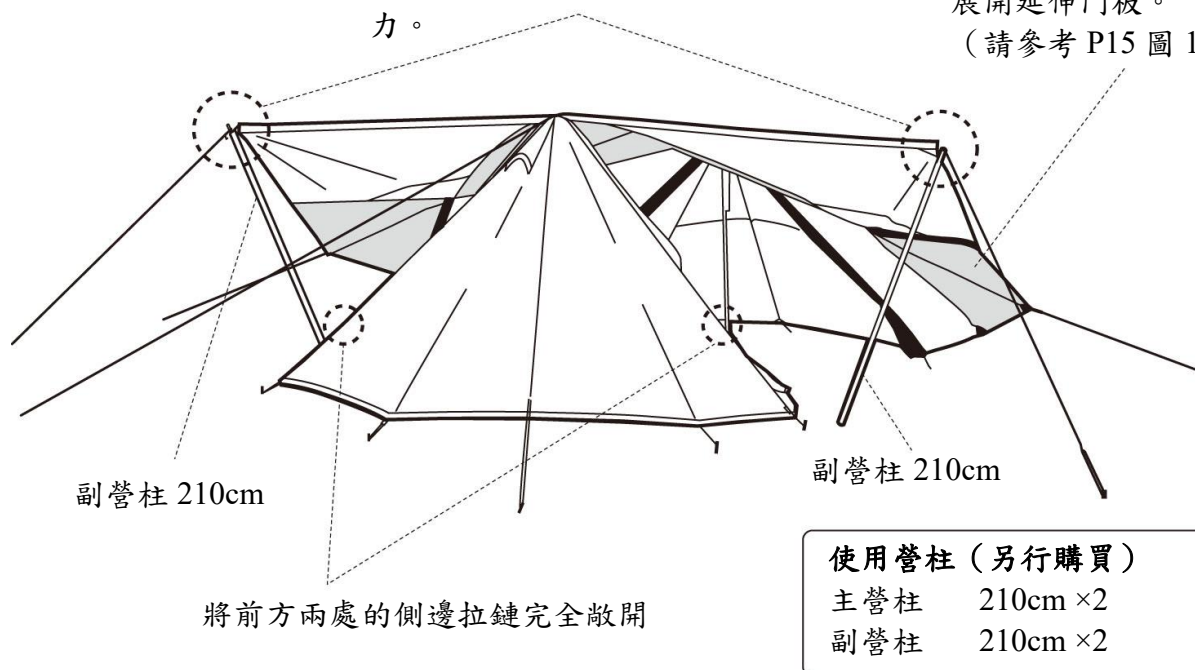

※ 可多加活用各門板下方的護線環及 6 處拉鏈，並配合延伸門板，架設各式各樣的天幕型式。

⚠ 注意

- 變更天幕型式時，若加高副營柱的長度，將導致主、副營柱之間的高低差變小，可能會有積水的危險。
因此請確實掌握天候狀況再架設天幕。
- 若加大天幕的開口部，天幕可能會因風向，加大受風面積，產生翻倒的危險。
因此請確實掌握風向與天候狀況再架設天幕。

■ 裝入收納袋內

- 請將營柱及營釘的尖端部朝上放入各自專用的收納袋後，再放入天幕帳收納袋中。若未放入專用的收納袋就直接放入天幕帳收納袋，可能會損壞天幕帳篷布。

小心使用可延長產品壽命

正確使用與保養產品，可維持 snowpeak 產品優越的品質。請注意下列事項，以避免損壞產品功能。

緊急處理

- 因意外事故有時會造成帳篷布的損傷，請攜帶修復用品(膠帶、塑膠繩、可做為補強材的管子等)，儘速施以應急處置。產品損傷若不迅速進行處理，破損部位可能會擴大，導致無法修理。產品若嚴重損傷，請儘速撤收產品。
- 帳篷布面破裂或開孔時，應儘速以膠布黏貼正反兩面，或撤收產品。

關於防潑水、防水性能

- 本產品採用高功能的防潑水加工，但因材質特性，導致防潑水性能(防水方式或耐水性)會有些許的差異，敬請見諒。
- 本產品所使用布料雖經過防潑水與防水加工處理，但經過長期使用，將導致防潑水性能下降。當防潑水性能變差時，請使用市售的防潑水噴霧劑等產品。使用噴霧劑時，請詳閱噴霧劑的注意事項。
- 本產品布料雖具有高防水性，但若長期受到雨滴等集中且高度的壓力，將可能造成雨水滲透的情形發生。

紫外線的影響

- 本產品布料施以抗 UV 加工。抗 UV 加工可抑制有害人體的紫外線穿透帳篷，同時減緩材質劣化。
- ※ 抗 UV 加工並非完全防止紫外線對人體的影響或完全防止材質劣化。
- 天幕帳材質長時間曝曬於日光下，會出現褪色或耐用度下降等材質劣化問題，因此請勿當做長期設置之產品來使用。
- 因紫外線影響導致材質劣化，若劣化程度超過其耐用程度時，可能將無法修理產品。

維修與保管

- 本產品考慮布料的特性，儘可能地採用了顏色不易暈染的加工及配色方式，但視保管狀態，有時會發生顏色暈染的情形，敬請見諒。此外，請避免於潮濕狀態下保管產品。
- 潮濕狀態下保管產品時，會產生發霉、發臭、布料顏色暈染、布料劣化等問題，因此使用後請在通風良好的陰涼處充分晾乾，並以軟刷刷除髒污後保管產品。
- 請去除營柱表面的髒污，並在充分乾燥後妥善保管。在潮濕狀態下保管營柱時，會導致營柱腐蝕、強度變差。連接部位要常保清潔，請薄薄地塗抹少量的矽質潤滑劑。請注意過度塗抹時，布料會沾上油漬。此外，若非必要請勿拉扯營柱內部的彈性營繩。
- 請保管在通風良好的場所，並避免存放於高溫潮濕、日光直射的場所。
- 布料的小破損，可使用市售的補釘膠布來修補。修補前，請詳閱補釘膠布的說明書。
- 產品經重複使用，會形成大範圍的材質劣化，若劣化程度超過耐用程度，將可能無法修理產品。
- 為準備下次使用之需，請充分保養、檢修營釘等各種配件。

關於品質保證

您所購買的每一件雪諾必克產品，在出廠前都已通過嚴格的品質檢驗，萬一發現產品有瑕疵，請逕向購買商店或本公司使用者服務專線洽詢。維修或更換產品，以本司判斷為準。如果確定是新品瑕疵，我們將免費提供修理或更換等服務。若非新品瑕疵，我們也能以合理的價格提供修理服務。同時，如有下述情況，恕本公司無法提供修理服務，請多包涵。

1. 使用者明顯未依使用說明書指示操作。
2. 擅自改裝或操作不慎導致產品故障。
3. 其他非因產品製造過程中的疏失導致的故障。
4. 因髒污或生鏽導致產品故障。
5. 因拆解而造成的瑕疵或破損。
6. 因摔落或其他類似的衝擊導致零件出現變形或破損等瑕疵。
7. 耗材老化、破損、故障及隨之而來的瑕疵。

8. 因試圖與其他未經允許的產品組合而造成的故障。

產品修理

- 如果您需要正式的修理服務，請逕向購買商店或本公司使用者服務專線洽詢。
- 在您委託修理之前，請務必讓產品充分晾乾，並將產品上的污漬清除乾淨。
- 為了讓我們清楚地知道什麼地方需要修理，請務必附上便條或掛牌。同時請利用便條或掛牌寫下產品發生破損時的詳細狀況。
- 關於產品維修/更換的運費及修理費用，請依下列規定辦理。
 1. 新品瑕疵：由本公司支付來回運費及更換費用。
 2. 一般維修案件：由顧客支付來回運費及修理費用。

LS 多功能天幕-L

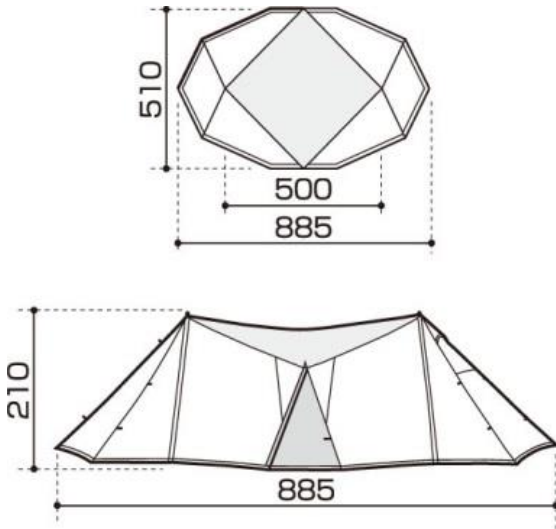

品質標示

TP-820 LS 多功能天幕-L

● 材質

150D 滌塔夫、遮光顏料 PU 塗層、耐水壓至少 3000mm 以上 (灰色部分)、鐵氟龍防水加工 (若假設初期防潑水度為 100 點，則清洗 5 次後將變為 90 點)、抗 UV 加工

● 攜行袋尺寸 76×28×33(h)cm

● 平均總重量 8.15kg

※若有疑問請向購買門市或本公司客服中心詢問。

日商雪諾必克股份有限公司台灣分公司 www.snowpeak.com.tw

台北市衡陽路51 號10 樓-118 電話：02-2313-1095

中國製